

















































DE Zeltaufbau Anleitung

NUTZUNGSBEDINGUNGEN

1. In manchen Bundesländern wird eine Baugenehmigung für die Zeltaufstellung notwendig, wenden Sie sich an das zuständige Bauamt, um es zu prüfen, ob Sie eine brauchen.
2. Das Zelt ist ein Gebäude, das zur temporären Nutzung geeignet ist. Es sollte nicht permanent genutzt werden.
3. Der Aufbau des Zeltes soll in einer sicheren Entfernung von Gasleitungen, Wasserleitungen und Elektroleitungen erfolgen.
4. Vor dem Aufbau, stellen Sie sicher, dass die Temperatur des Zeltes mindestens +15 Grad beträgt. Somit können Risse an der Plane verhindert werden.
5. Das Zelt soll gemäß der Montageanleitung aufgebaut werden (Produkt beigelegt)
6. Das Zelt soll am Boden befestigt werden, dafür sollen alle Fußlöcher verwendet werden.
7. Bei der Montage sollen lediglich Originalteile verwendet werden,
8. Bauen Sie das Zelt bei schlechten Wetterbedingungen wie : starker Regen, böiger Wind oder bei starken Schneefällen nicht auf.
9. Bei extrem schlechten Wetterbedingungen soll das Zelt abgebaut werden.
10. Um die Plane des Zeltes zu schützen, schließen Sie die Reißverschlüsse komplett auf oder zu. Vermeiden Sie die halb geöffnete Einfahrt zu lassen.
11. Stellen Sie sicher, dass sie Plane richtig um die Konstruktion bespannt ist. Das schützt vor Wasseransammlung am Dach und somit vor einem Einsturz des Zeltes.
12. Achten Sie darauf, das Restwasser vom Dach zu entfernen.
13. Bewahre die richtige Dilatation (freier Abstand). Das ermöglicht den freien Fall vom Wasser und Schneeablagerungen.
14. Im Winter kann sich anfallender Schnee am Dach ansammeln. Achten Sie darauf, es vom Dach zu entfernen, somit können Sie Dachplanebeschädigungen vermieden werden.
15. Der Benutzer des Zeltes trägt die Verantwortung für den Schutz vor Beschädigungen und auch vor dem, dass keinem Nutzer Schaden hinzugefügt werden..
16. Verwenden Sie kein offenes Feuer, Heizkörper mit offenem Feuer sowie Schweißgeräte in der Umgebung des Zeltes. Bei Benutzung von anderen Wärmequellen, platzieren sie es min. 1,5 m von der Plane entfernt.
17. Das Zelt soll im trockenen Zustand zusammengebaut und zusammengepackt werden. Dies verhindert die Bildung von Schimmel.
18. Die Gewährleistung bezieht sich nur auf Fälle, die bei der Nutzung gemäß der Montageanleitung und Nutzungsbedingungen entstanden sind.
19. Die Gewährleistung umfasst nicht die Abnutzung der Verbrauchsmaterialien, wie Gummischlaufen, und Schrauben.
20. Die Gewährleistung umfasst nicht Schäden, die durch Vernachlässigung oder unsachgemäße Verwendung entstanden sind.
21. Das Zelt mit der Konstruktion S38 (Summer) SP38 (Summer Plus) ist ausschließlich für die Nutzung im Sommer bestimmt.
22. Das Zelt mit der Plane PE wird ausschließlich für Nutzung im Sommer geeignet.
23. Das Zelt mit der Konstruktion P50 (Winter), PP50 (Winter Plus), Polar und Polar Plus kann auch im Winter verwendet werden.
24. Systematische Reinigung verlängert die Lebensdauer des Zeltes. Für die Reinigung verwenden Sie ein weiches Lappen mit Seifenwasser. Nach der Reinigung, das Zelt, vollständig trocken lassen.
Bei hartnäckigen Flecken kann ein Hochdruckreiniger verwendet werden.



Bezeichnung	Nr.	Abbildung	5 x 6	ZUS. 2 m	ZUS. 1 m
Rohr $\Phi 50$ (1890cm)	1		12	2	2
Rohr $\Phi 38$ (1920cm)	2		21	7	
Rohr $\Phi 38$ (930cm)	3				7
Dreifach-Verbinder $\Phi 54$	4		4		
Vierfach-Verbinder $\Phi 54$	5		4	2	2
Eckstandfuß	6		2		
Eckstandfuß	7		2		
Standfuß	8		4	2	2
Eingang-Standfuß	9		4		
Dachverbinder $\Phi 25$ (320cm)	10		4	1	1
Erdnagel 8x300mm	11		4		
Erdnagel 6x180mm	12		12	2	2
Erdnagel 4x180mm	13		42	6	6
Spannseil	14		4		
Schraube M6x35	15		9	2	2
Schraube M8x50	16		50	10	10
Schraube M8x70	17		62	12	12
Stahlring zur Eingangsbefestigung	18		16		

Bezeichnung	Nr.	Zusatzausstattung	
Verlängerungsrohr 0,5m	19		
Verlängerungsrohr 1m	20		
Stützen	21		
Seitenspannseile 2m	22		
Seitenspannseile 2,5m	23		
Seitenspannseile 3m	24		
Seitenspannseile 3,5m	25		
Seitenspannseile 4m	26		
Horizontales Rohr (2), bei der Zeltkonstruktion mit FR Plane 2m	27		
Horizontales Rohr (2m), bei der Zeltkonstruktion mit FR Plane 2m	28		
Horizontales Rohr (1m), bei der Zeltkonstruktion mit FR Plane 1m	29		
Horizontales Rohr bei der Zeltkonstruktion mit FR Plane 2m	30		
Horizontales Rohr bei der Zeltkonstruktion mit FR Plane 1m	31		
Horizontale Eingangsstützen für die Zeltbreite 5 m	57		
Horizontale Eingangsstützen für die Zeltbreite 6 m	67		
Horizontale Eingangsstützen für die Zeltbreite 8 m	87		
Dachspannseile für die Zeltbreite 4m	48		
Dachspannseile für die Zeltbreite 5m	58		
Dachspannseile für die Zeltbreite 6m	68		
Dachspannseile für die Zeltbreite 8m	88		

SCHRITT 1

Das Zelt sollte auf einer geraden Fläche aufgebaut werden.

Bei den geraden Zeltlängen z.B: 8m, 10m, 12m, 20m, 30m..

Lege die Teile wie auf dem Bild 1 aus. Die Verbinder (Nr 5) sollen in Richtung des Verbinders (Nr A3) mit dem längeren Spitzende gerichtet werden. Alle Rohre $\Phi 50$ (Nr 2) mit den Verbindern zusammenschrauben. (Schraube M8x70). Rohre $\Phi 38$ (Nr 51) mit Schrauben (M8x50) befestigen.

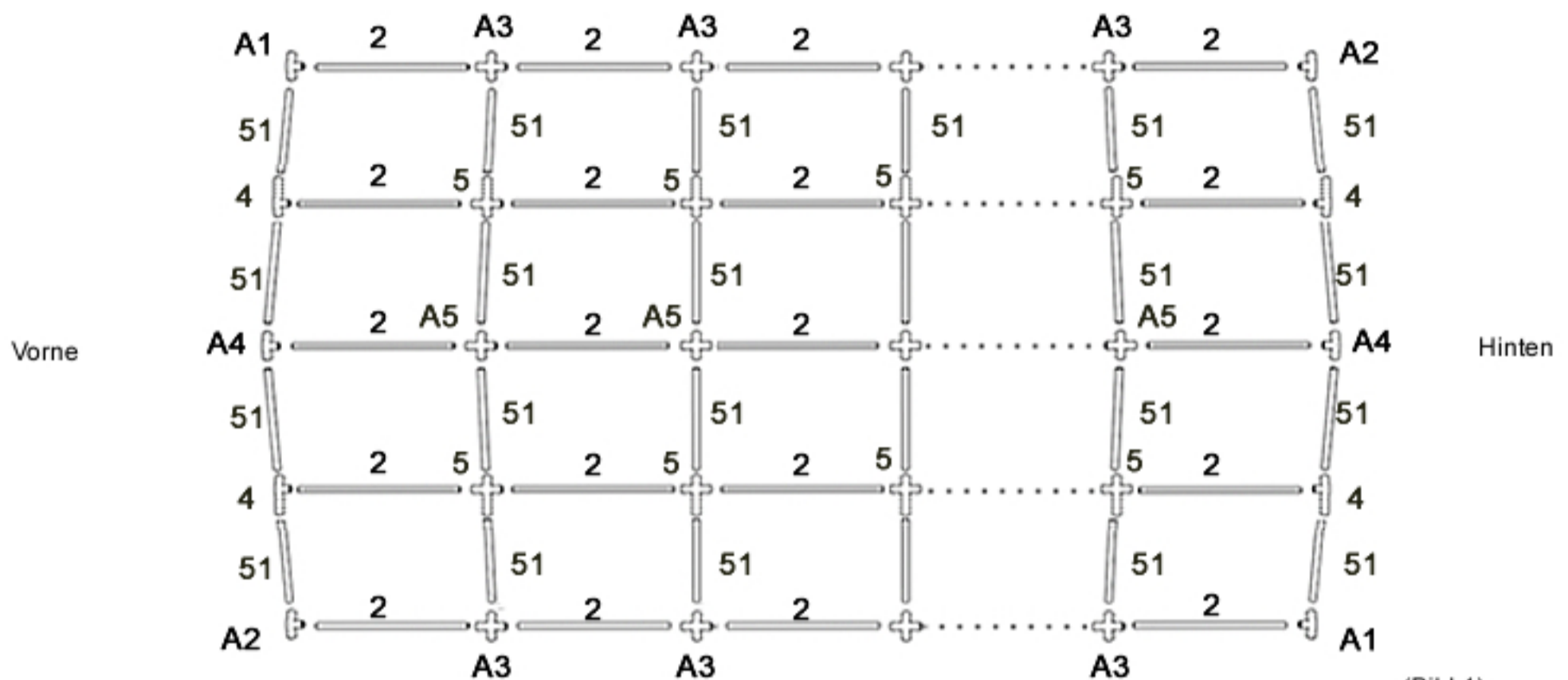

Bei den ungeraden Zeltlängen nz.B: 9m, 11m, 13n, 21m, 31m,.....

Lege die Teile wie auf dem Bild 2 aus. Die Verbinder (Nr 5) sollen in Richtung des Verbinders (Nr A3) mit dem längeren Spitzende gerichtet werden. Alle Rohre $\Phi 50$ (Nr 2) mit den Verbindern zusammenschrauben. (Schraube M8x70). Rohre $\Phi 38$ (Nr. 51) mit Schrauben (M8x50) befestigen.

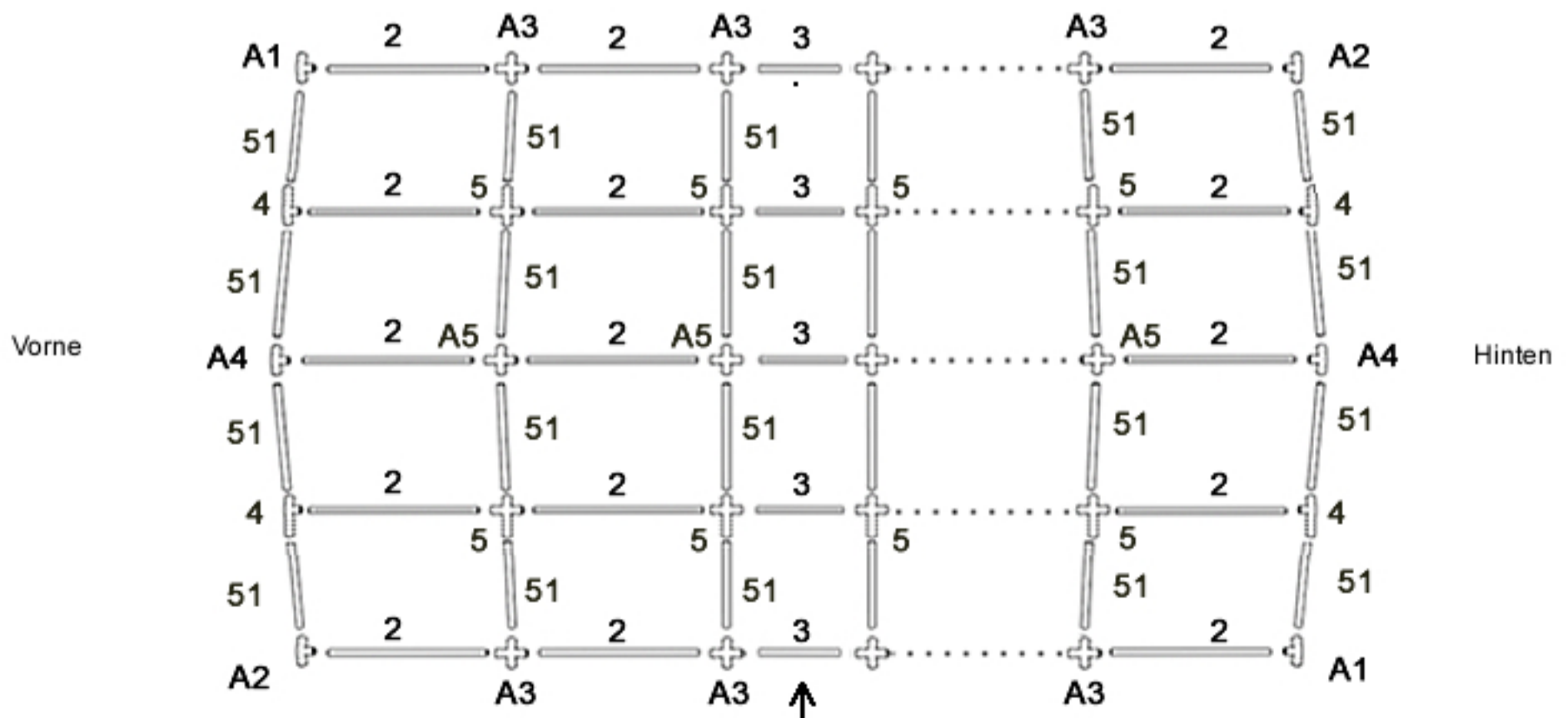

Das Verlängerungsrohr des Zeltes (1m) soll in der dritten Sektion platziert werden.

SCHRITT 2/a

- 1** Die Dachverbinder (A4 und A5) mit den horizontalen Stützen (Nr. 10) und Schrauben M6x35 verbinden.

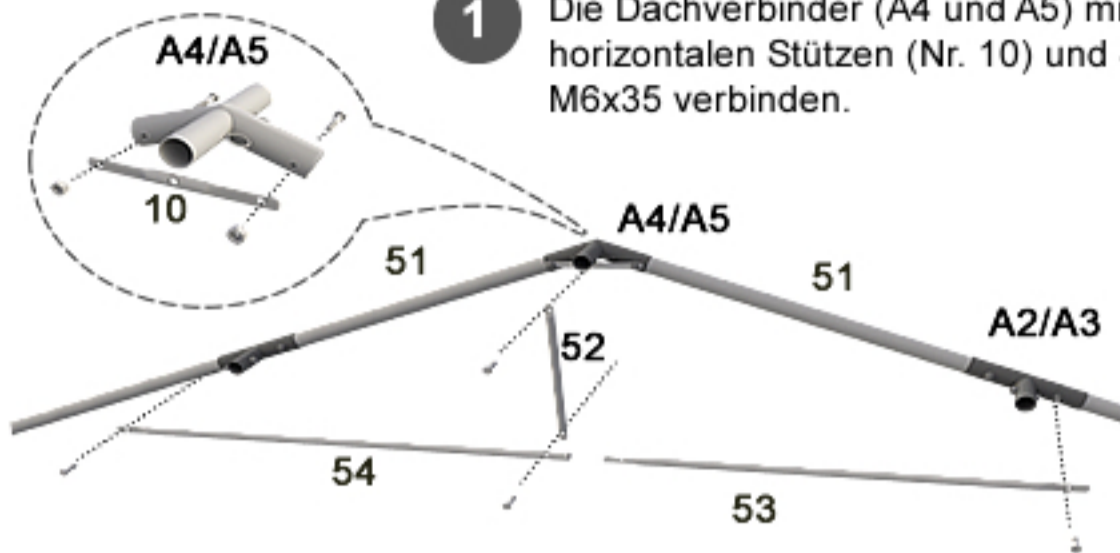

- 2** Je zwei Seitenstützen (Nr. 54) mit den horizontalen Stützen (Nr. 53) verbinden.

Das Ganze mit Schrauben M6x35 befestigen.
Das erhaltene Element an dem Stützenunterteil befestigen. (Nr. B2 oder B3). Die Mitte des erhaltenen Elementes soll mit den horizontalen Seitenstützen mit Hilfe von senkrechten Seitenstützen verbunden werden.

- 3** Die entstandene Konstruktion soll wie auf dem Bild 3 aussehen.

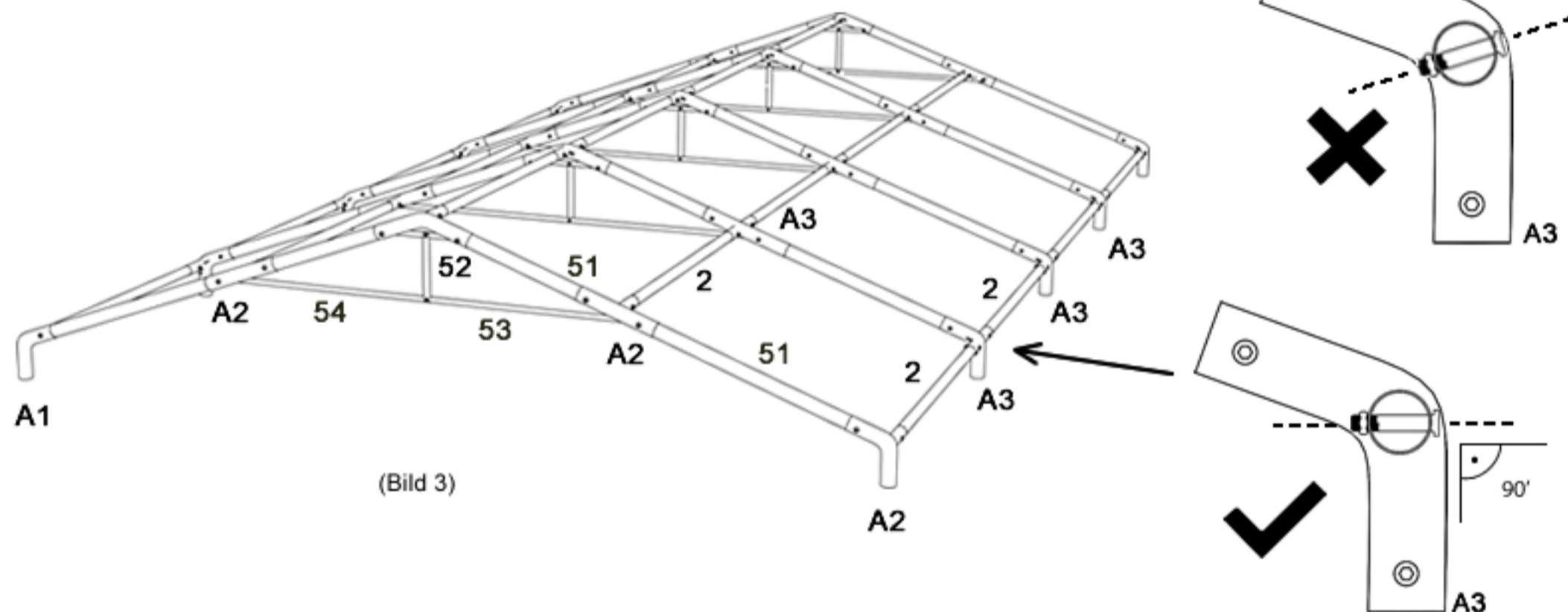

⚠ Bei Zelten mit Dachspannseilen (Modell Winter Plus)

Dachspannseile (Nr. 58) an den Zeltseiten anbringen.
Die Spannseile auf beiden Zeltseiten über 2 Seitenwände diagonal montieren, daraus entsteht eine X-Form.
Beginnend mit Verbindern (Nr. A4) und (Nr. A2) alle Dachspannseile an der Dachkonstruktion befestigen.

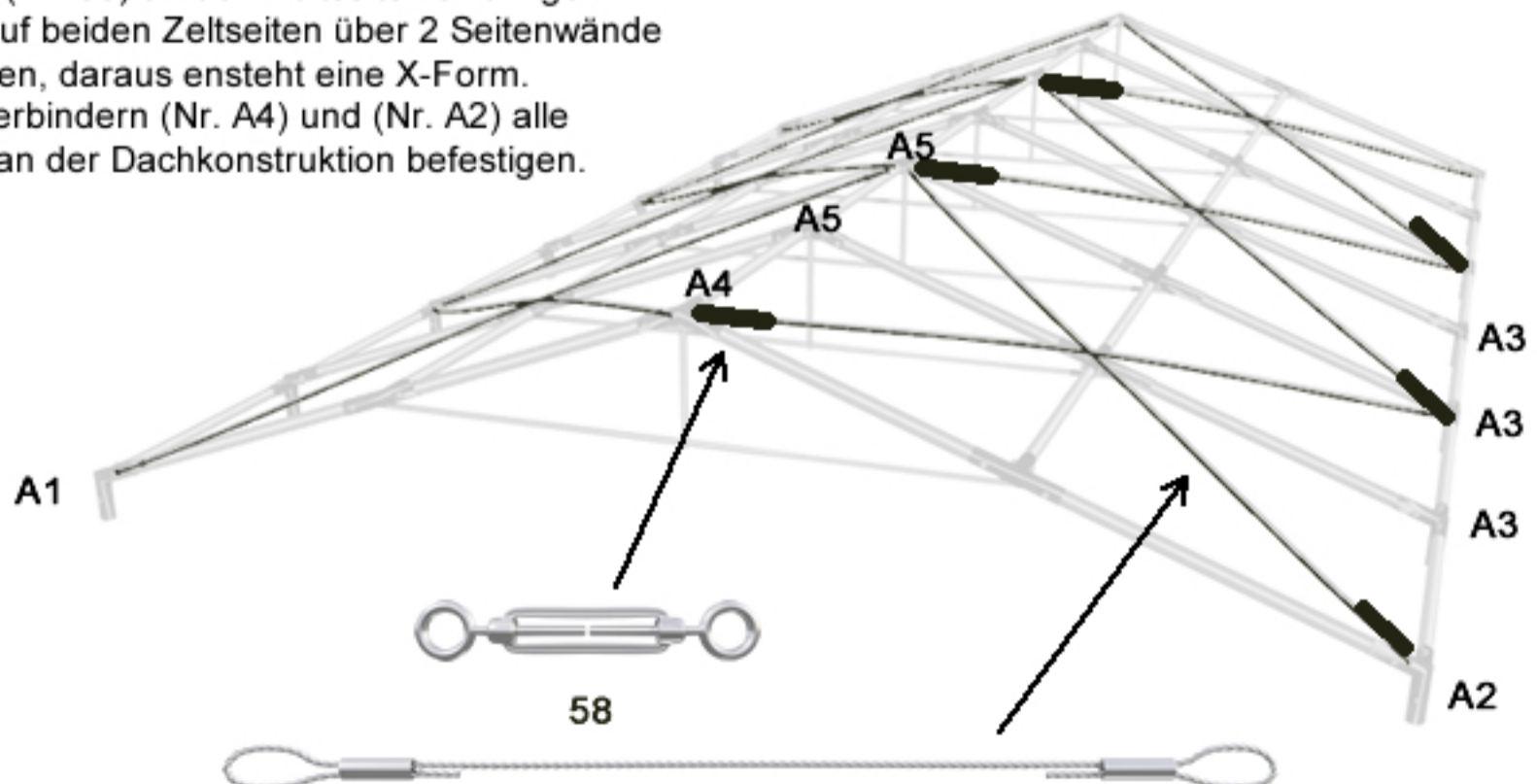

SCHRITT 3

Elemententabelle für die Höhe

Höhe	Konstruktionsteile
2m	Nr.1 (Abbildung nr.1)
2,5m	Nr.1 + Nr.19 (Abbildung nr.2)
3m	Nr.1 + Nr.20 (Abbildung nr.2)

Elemententabelle für die Höhe

Höhe	Konstruktionsteile
3,5m	Nr.1 + Nr.20 + Nr.19 (Abbildung nr.3)
4m	Nr.1 + Nr.20 + Nr.20 (Abbildung nr.3)

Das Zelt vorsichtig an einer Seite hochheben und die Rohre (Nr. 1) anbringen. Die drei symmetrischen Löcher in den Rohren sollen nach unten gerichtet werden. Die entgegengesetzte Zeltseite hochheben und die Tätigkeiten wiederholen.



SCHRITT 3/a ⚠ Bei Zelten mit Seitenwandhöhe: 2,5m oder 3m

Das Zelt an der Seite mit den angebrachten Rohren (Nr. 1) hochheben. Die Verlängerungsrohre von 0,5m (Nr. 19) für das Zelt mit der Seitenwandhöhe = 2,5 m oder die Verlängerungsrohre von 1m (Nr. 20) für das Zelt mit der Seitenwandhöhe = 3 m montieren. Das Zelt auf der zweiten Seite hochheben und die Tätigkeit wiederholen.

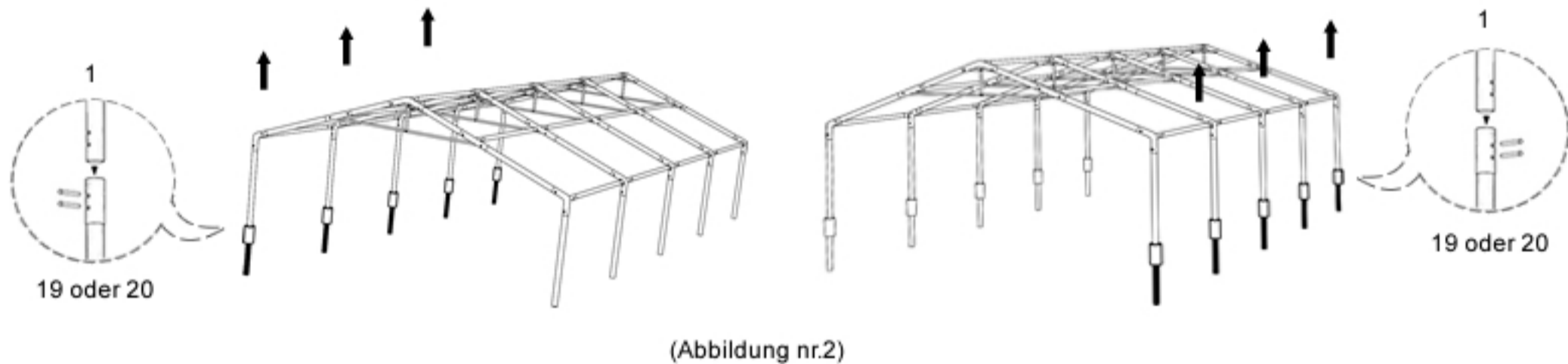

SCHRITT 3/b ⚠ Bei Zelten mit Seitenwandhöhe: 3,5m oder 4m

Das Zelt an der Seite mit den angebrachten Rohren hochheben (Nr. 19), (Nr. 20). Dann montiere die Verlängerungsrohre 0,5 m (Nr.19) oder die Verlängerungsrohre von 1m (Nr. 20). Das Zelt auf der entgegengesetzten Seite hochheben und die Tätigkeit wiederholen.

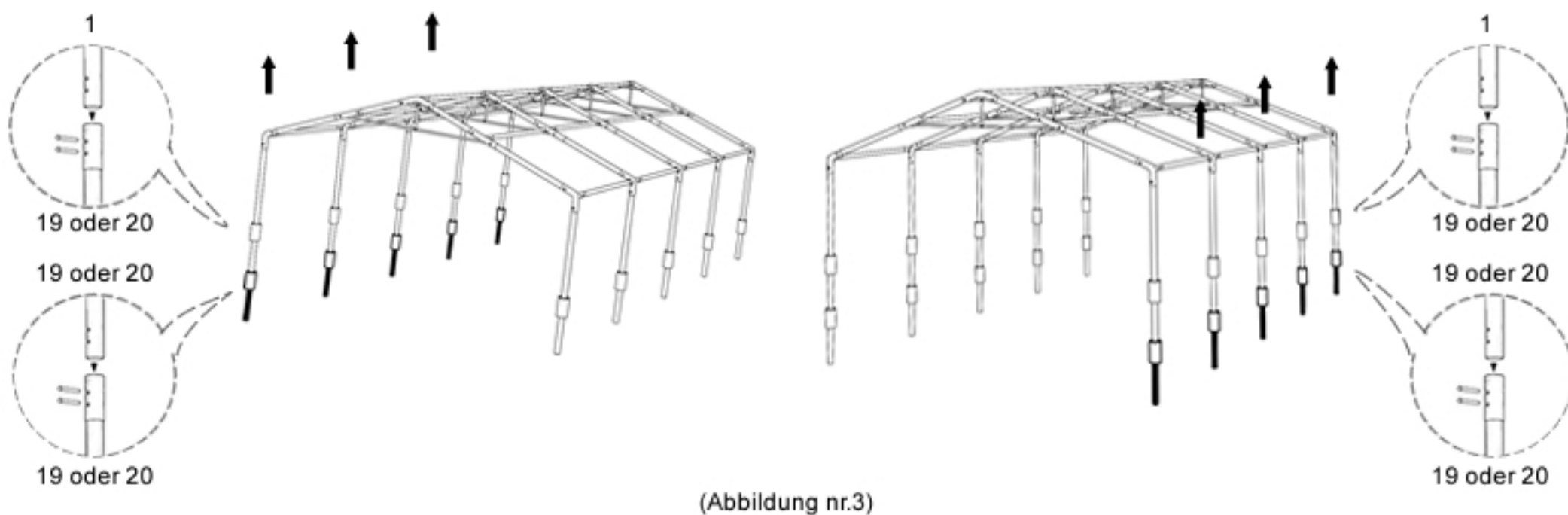

SCHRITT 4

Die Eckzeltfüße (Nr. 6) und Zeltfüße (Nr. 7) an dem Gestänge diagonal befestigen. An beiden Seiten des Zeltes die Zeltfüße (Nr. 8) montieren und mit Rohren (Nr. 2) bei den ungeraden Zeltängen z.B 9m,11m,13m anbringen. In der dritten Sektion die Verlängerungsrohre 1 m (Nr. 3) anbringen. Dann vorne und hinten die Zeltfüße (Nr. 9) montieren und mit Eckzeltfüßen mit Hilfe vom Rohr 55 verbinden. Die Standfüße müssen stabil am Boden befestigt werden.

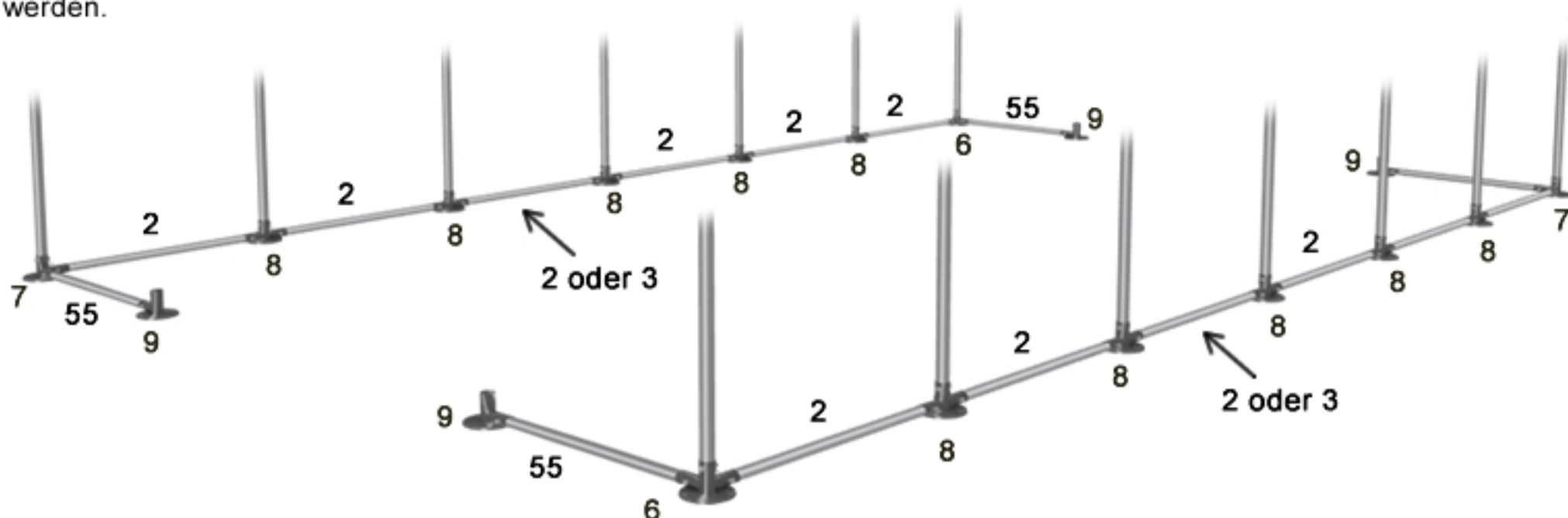

SCHRITT 5

Das Rohr (Nr. 1) mit dem Rohr (Nr. 56) verbinden. Die entstandenen Elemente mit den Zeltfüßen (Nr. 9) und Rohrverbindern (Nr. 4) zusammenmontieren. Die Verbinderbefestigung soll im Inneren des Zeltes durchgeführt werden.

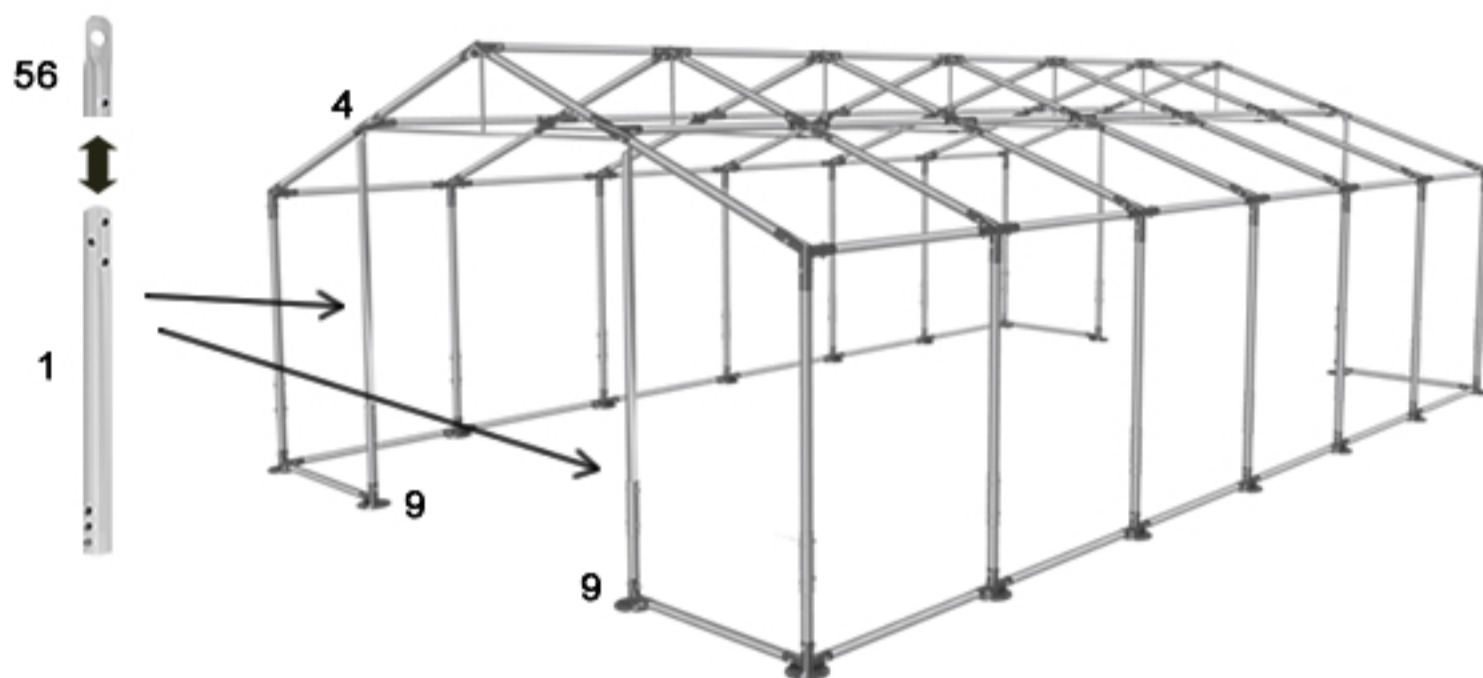

⚠ Bei Zelten mit Dachspannseilen (Modell Winter Plus)

Die Spannseile auf beiden Zeltseiten über 2 Seitenwände diagonal montieren, daraus entsteht eine X-Form. Fange auf der einen Zeltseite mit dem Verbinder (Nr. A2) und dem Standfuß (Nr. 6) an, auf der entgegengesetzten mit dem Verbinder (Nr. A1) und dem Fuß (Nr. 7). Alle Seitenspannseile sollen an der Außenseite der Konstruktion angebracht werden.

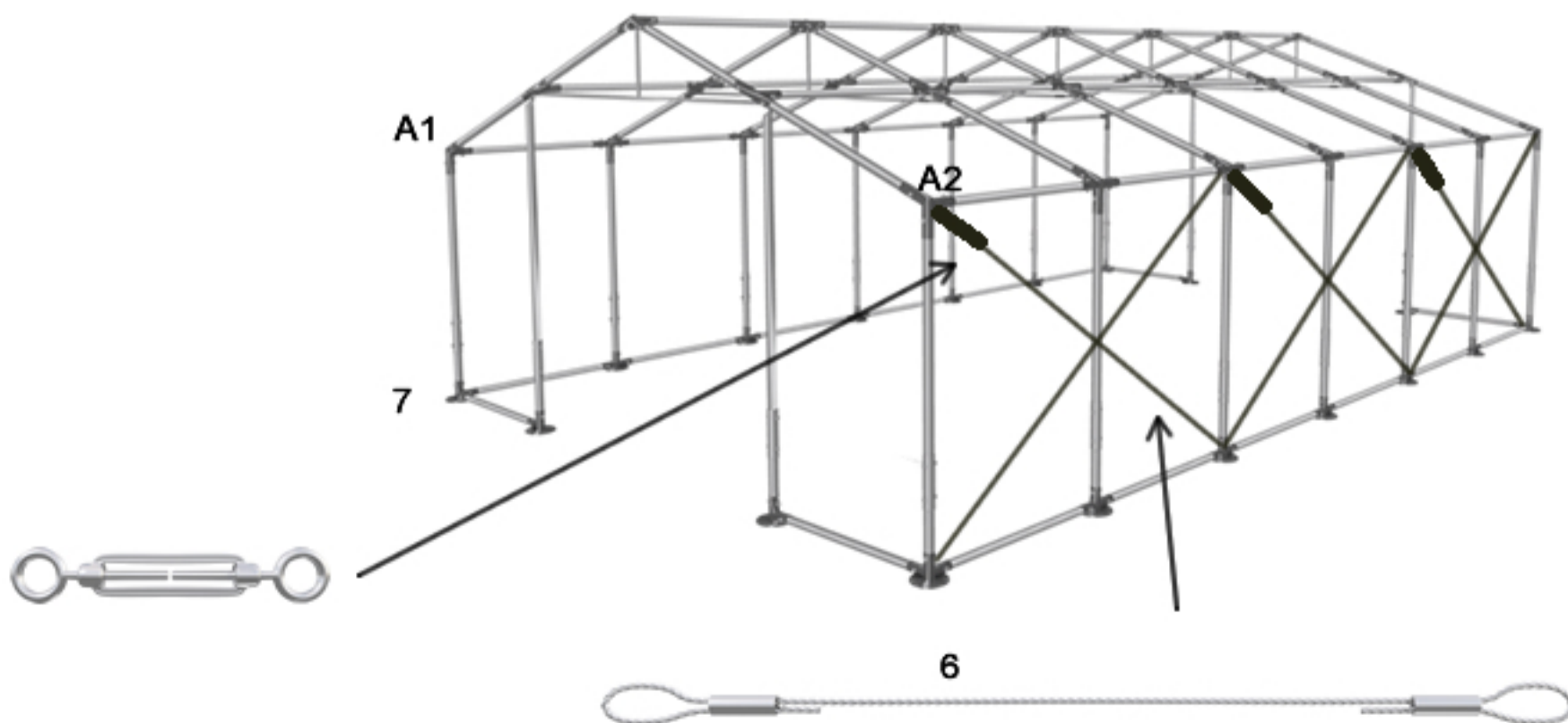

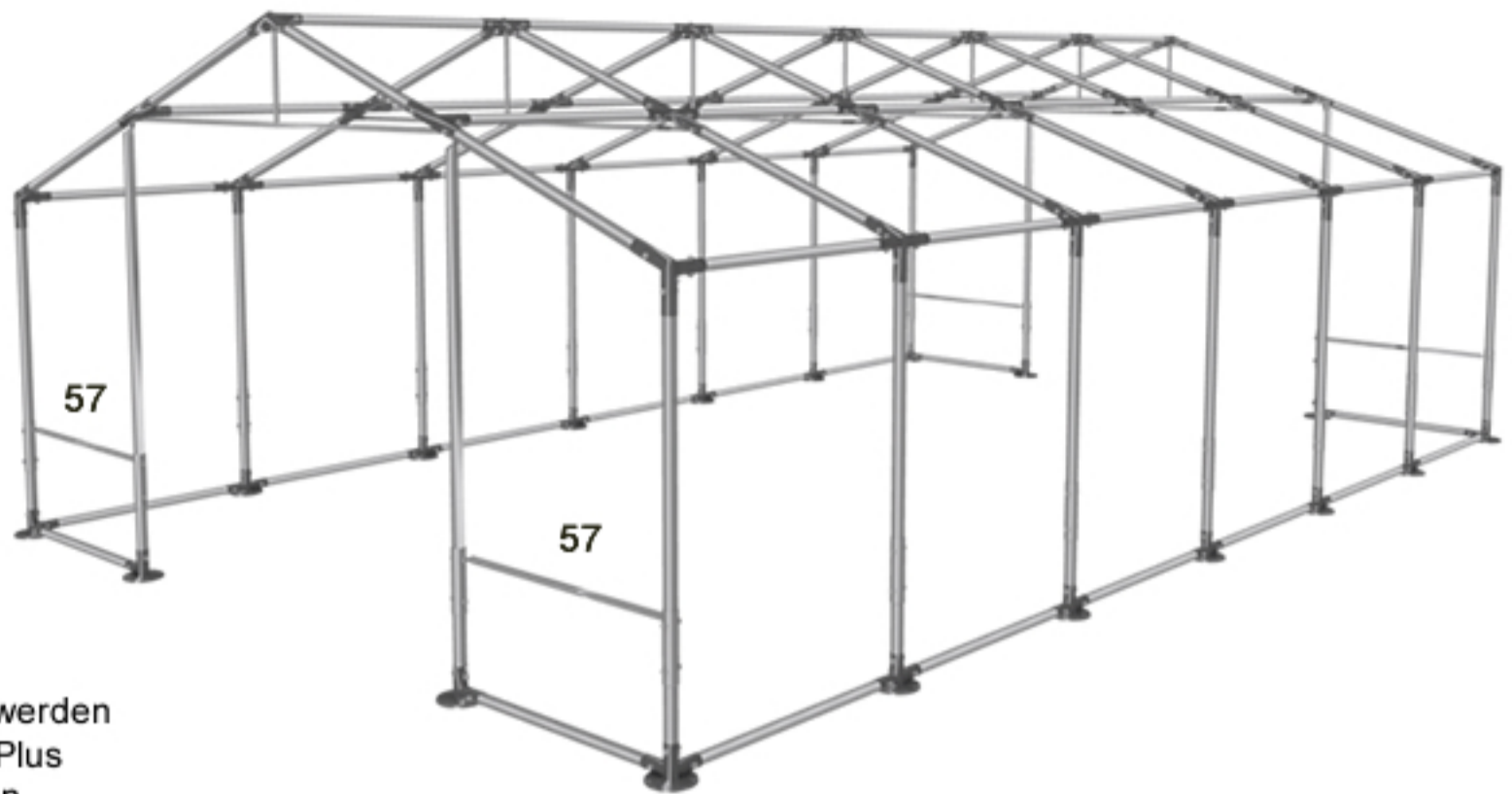

In den Zelten mit der Seitenwandhöhe über 2m werden bei der Konstruktion Polar Plus horizontale Eingangsstützen (Nr. 57) montiert. Die Stützen befestige an der Rohrmuffe des horizontalen Verlängerungsrohr

⚠ Bei Zelten mit den doppelten Stützen (Modell Polar Plus)

Verbinde je zwei Stützen (Nr. 21) mit senkrechtem Rohr (Nr. 1) und Dachrohr (Nr. 51).

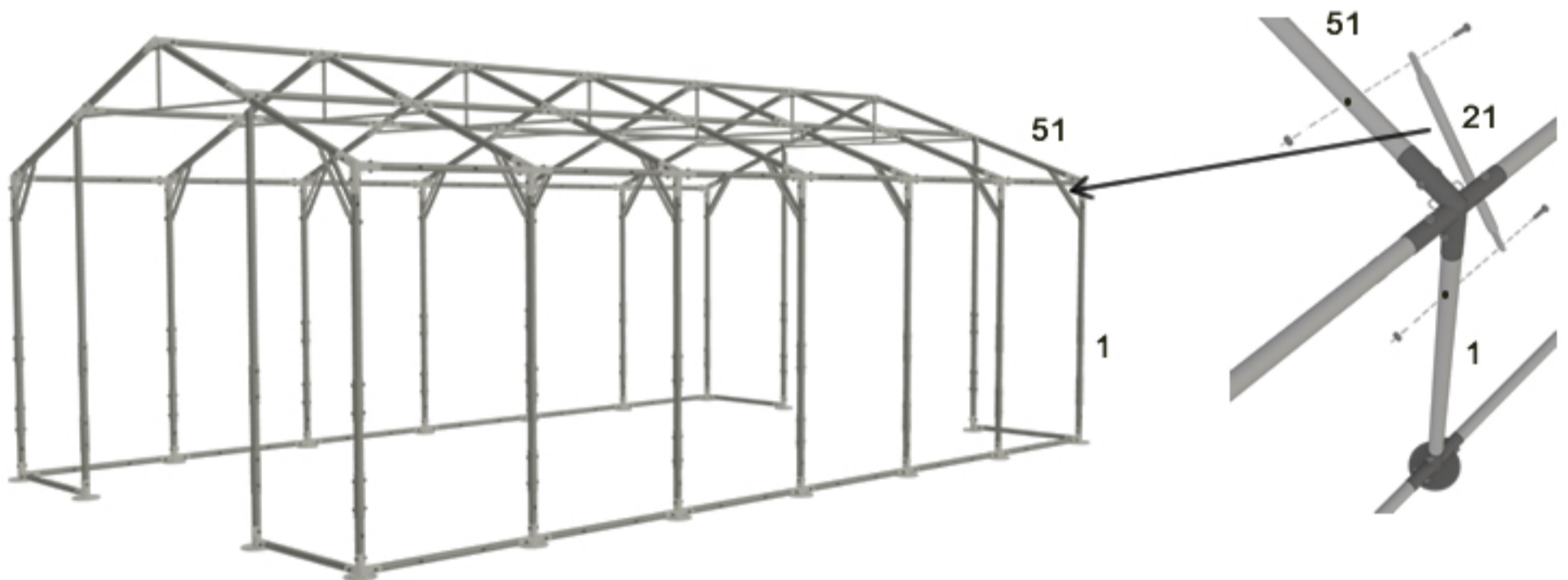

SCHRITT 6

In den Zelten mit der Seitenhöhe von 2m montiere die Planenwände mit nach unten gerichteter Bodenschürze. In den Zelten mit der Seitenhöhe über 2m verbinde die Standardwand (H:2m) mit der Verlängerungsplanenwand

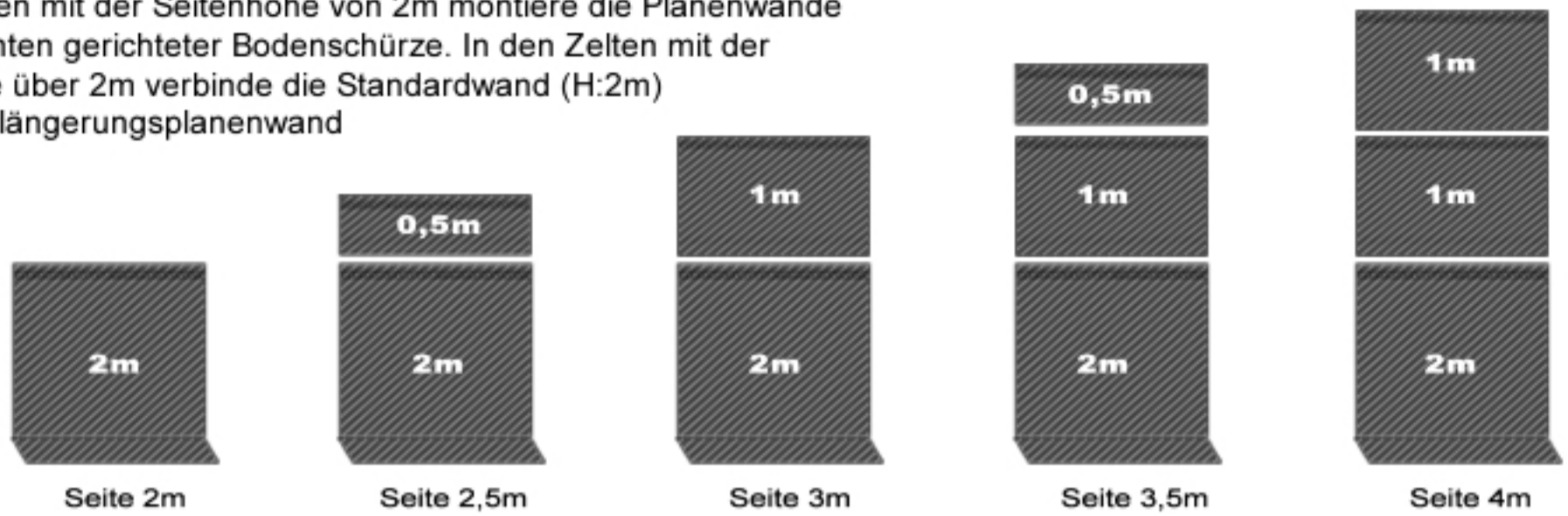

Die Planenteile mit Hilfe von Klettverschlüssen am Dach befestigen. An den Seitenwänden die Plane mit Hilfe von Gummischlaufen befestigen.

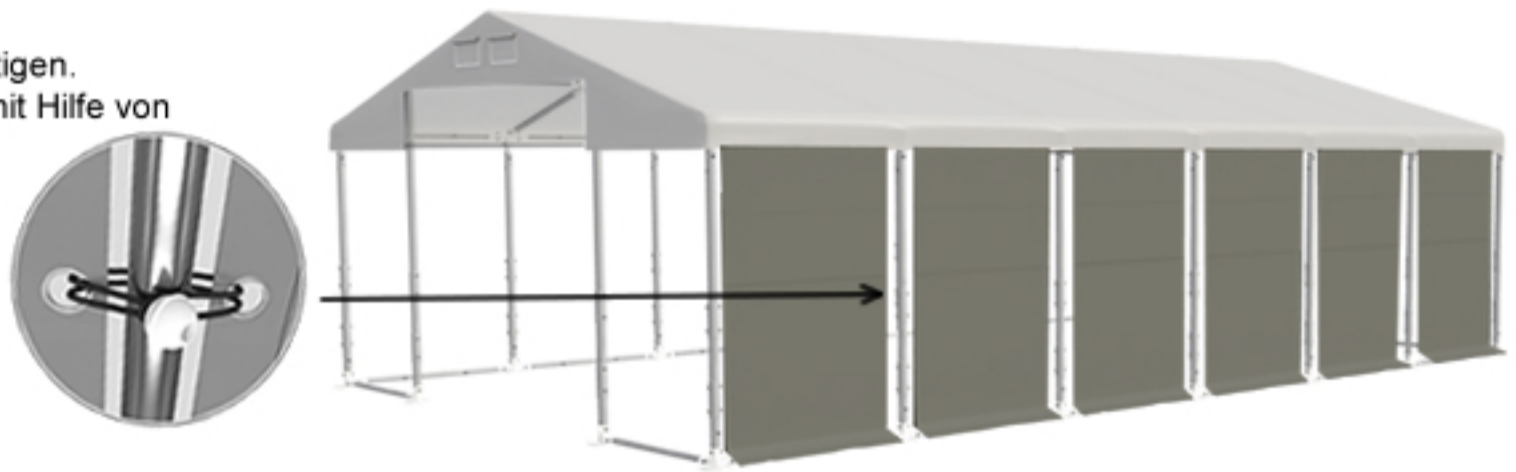

Die Eingänge auf beiden Seiten des Zeltes mit Gummischlaufen befestigen. Den oberen Teil des Eingangs mit Stahlringen (Nr. 18) an dem horizontalen Rohr anbringen (zusammengestellt aus den Rohren 53 und 54)

Die Abdeckungen an dem Gestänge anbringen. Falls die Seitenwand höher als 2m ist, verbinde die Abdeckungen so wie die Seitenwände (siehe Bild unten). Die vier breiteren Abdeckungen befestige an den Zeltecken.

