



PL/EN Instrukcja montażu - Namiotu

Warunki gwarancji

1. Das Company sp. z o.o. z siedzibą w 32-540 Trzebinia, ul. Przemysłowa 10, NIP: 6772373649, REGON: 122795114, Zarejestrowana przez Sąd Rejonowy dla Krakowa – Śródmieścia w Krakowie, XI Wydział Gospodarczy Krajowego Rejestru Sądowego pod nr 0000451571, wysokość kapitału zakładowego: 1 825 000 zł (dalej jako „Das Company”) udziela na sprzedawane przez siebie towary gwarancji, na warunkach opisanych poniżej.
2. Gwarancja na towary sprzedane przez Das Company trwa rok od dnia zakupu towaru przez nabywcę i obowiązuje wyłącznie na terytorium Polski.
3. Das Company usunie ewentualną wadę fizyczną towaru, zgodnie z postanowieniami niniejszych warunków gwarancji, pod warunkiem przedstawienia faktury VAT lub paragonu na towar oraz pod warunkiem, że nie zachodzą przesłanki opisane w punkcie 9. poniżej.
4. Celem wykonania uprawnień przysługujących z Gwarancji, nabywca powinien we własnym zakresie i na własny koszt dostarczyć wadliwy towar do siedziby Das Company, wraz z dowodem zakupu (np. kopia faktury VAT/paragonu) na towar objęty gwarancją, w oryginalnym opakowaniu i wszystkimi elementami oraz akcesoriami dołączonymi do towaru oraz pisemnym opisem zgłaszanych usterek i przyczyną ich powstania (zgłoszenie gwarancyjne). Niedotrzymanie powyższych wymagań skutkować będzie nieuwzględnieniem zgłoszenia gwarancyjnego.
5. Das Company zobowiązuje się rozpoznać zgłoszenie gwarancyjne w terminie 14 dni i pisemnie powiadomić nabywcę o uwzględnieniu lub nieuwzględnieniu zgłoszenia gwarancyjnego. W przypadku uwzględnienia zgłoszenia gwarancyjnego, poinformuje także o planowanych działaniach zmierzających do usunięcia wad towaru oraz wskaże termin, do którego wada zostanie usunięta. W przypadku nieuwzględnienia zgłoszenia, poinformuje nabywcę o przyczynie nieuwzględnienia zgłoszenia gwarancyjnego oraz zwróci we własnym zakresie nabywcy i na jego koszt wadliwy towar.
6. Jeżeli wada towaru polegać będzie na braku elementów towaru, które powinien był on zawierać, Das Company dostarczy na własny koszt nabywcy brakujący(e) element (y) towaru w terminie 30 dni od daty otrzymania uwzględnionego zgłoszenia gwarancyjnego. Das Company dokona instalacji i montażu brakującego elementu w towarze wyłącznie na wyraźne żądanie nabywcy zawarte w zgłoszeniu gwarancyjnym oraz jeżeli nabywca dostarczył towar wraz ze zgłoszeniem gwarancyjnym.
7. Elementy poszycia mogą różnić się odcieniem koloru, nie stanowi to wady, a co za tym idzie nie podlega wymianie na podstawie gwarancji.
8. Jeżeli wada towaru polegać będzie na tym, że towar nie będzie posiadać właściwości o których Das Company zapewniał, lub jeżeli towar lub jego element będą uszkodzone, Das Company usunie na własny koszt i we własnym zakresie wskazane usterki w terminie 30 dni od daty otrzymania uwzględnionego zgłoszenia gwarancyjnego. Das Company ma prawo przedłużenia tego terminu do maksymalnie 60 dni od daty otrzymania uwzględnionego zgłoszenia gwarancyjnego. O przedłużeniu terminu do usunięcia wad, Das Company poinformuje nabywcę w formie pisemnej. Po usunięciu usterek, Das Company dostarczy we własnym zakresie i na własny koszt towar nabywcy. Naprawione lub wymienione na niewadliwe elementy towaru stają się własnością Das Company.
9. W przypadku gdy usunięcie wady nie jest możliwe, Das Company wymieni wadliwy towar na egzemplarz wolny od wad w terminach wskazanych powyżej.
10. Niniejsza gwarancja obowiązuje tylko na wady wynikłe z przyczyny tkwiącej w sprzedanym towarze i nie obejmuje uszkodzeń towaru powstałych po jego sprzedaży z innych przyczyn, w szczególności nie obowiązuje, jeżeli wady towaru powstały w wyniku:
 - zawinionego działania nabywcy, w szczególności jeżeli wykorzystywał on towar wbrew warunkom korzystania zapewnianym przez Das Company
 - jeżeli są one następstwem zwykłego zużycia towaru lub nieprawidłowego jego przechowywania/transportu przez nabywcę
 - uszkodzeń mechanicznych, chemicznych lub termicznych
 - modyfikacji, napraw, przeróbek lub zmian właściwości towaru przez nabywcę
11. Jeżeli kupującym jest konsument, skorzystanie z uprawnień wynikających z niniejszej gwarancji nie wyłącza, nie ogranicza ani nie zawiesza uprawnień przysługujących mu z tytułu rękojmi za wady towaru. W odniesieniu do nabywców będących przedsiębiorcami, zgodnie z ogólnymi warunkami umowy dostępnymi pod adresami http://dascompany.com/warunki_handlowe oraz <http://dascompany.com/regulamin>, ustawowe uprawnienia z tytułu rękojmi za wady towaru są wyłączone.
12. Das Company nie odpowiada za szkody powstałe w wyniku niemożności korzystania z towaru znajdującego się w naprawie, w szczególności kupujący nie ma prawa domagania się od Das Company roszczeń z tytułu utraconych korzyści.
13. Das Company nie ponosi odpowiedzialności za niedochowanie postanowień niniejszej gwarancji, w szczególności niedochowania terminów wskazanych w punktach 5. – 7. powyżej, jeżeli są one następstwem działania siły wyższej, zawinionego działania kupującego lub osoby trzeciej, za którą Das Company nie ponosi odpowiedzialności lub innych nieprzewidzianych i niezależnych od Das Company okoliczności.
14. Das Company zastrzega sobie prawo modyfikacji postanowień niniejszej gwarancji, jednakże jakiegokolwiek zmiany gwarancji nie będą obowiązywać wstecz.
15. Kontakt z gwarantem: biuro@dascompany.com, tel. 500 248 480
16. Niniejszy tekst gwarancji obowiązuje od dnia 06.04.2016



TERMS OF WARRANTY

1. Das Company Ltd. located in 32-540 Trzebinia, ul. Przemysłowa 10 street, NIP 6772373649, REGON: 122795114, registered by the District Court for Kraków - Śródmieście in Kraków, XI Commercial Division of the National Court Register under the number 0000451571, with the share capital of 1 825 000 PLN (hereinafter referred as "Das Company") grants for sold goods the warranty under the conditions described below.
2. The warranty for goods sold by Das Company is given for a period of one year from the date of purchase of the goods by the purchaser and is only valid on the territory of Poland.
3. Das Company removes a possible physical defect of good in accordance with the provisions of this warranty, if VAT invoice or receipt for the goods is provided and there are no premises described in Section 9 below.
4. In order to carry out the rights stated in the warranty, the buyer should provide by him-/herself and at her/his own expense defective goods to Das Company headquarters, together with a proof of purchase (e.g. a copy of the invoice/receipt) of the goods covered by the warranty in its original packaging and with all the elements and accessories included with the product as well as a written description of the reported faults and their causes (warranty claim). Failure in fulfilling these requirements will result in rejecting a warranty claim.
5. Das Company commits itself to recognize the warranty claim within 14 days and notify, in writing, the purchaser about the acceptance or rejection of the warranty claim. If warranty claim is accepted, you will be informed about the actions planned to eliminate product defects and date by which the defect is to be removed. If claim will be rejected, the customer will be informed about the cause of rejection and the product will be returned to the buyer and at his/her expense.
6. If the defect will be a result of the absence of elements, which should be included in the product, Das Company will send, at its own cost, missing element(s) of the product within 30 days after receiving warranty claim. Das Company will install and mount the missing element only at the express request of the buyer in the warranty claim and if the buyer delivers the product with the warranty claim.
7. The color of tarpaulin elements may slightly vary; it is not a defect and it is not exchangeable on the basis of the guarantee
8. If the defect is result of the fact that the product has no properties mentioned by Das Company, or if the product or its item are damaged, Das Company will fix it, at its own expense and on its own, within 30 days after receiving the warranty claim. Das Company has the right to extend this period to a maximum of 60 days from the date after receiving the warranty claim. Das Company will notify, in writing, the customer about extending the deadline to remove defects. After removing the defects, Das Company will send product to the buyer on its own and at its own expense. Repaired or replaced with faultless components of the product become the property of Das Company.
9. If removing defects is not possible, Das Company will replace the defective products with defects-free one at the dates indicated above.
10. This warranty is valid only for defects resulting from causes laying in the sold product and does not cover damage of the product occurred after the sale from other reasons, in particular, it does not apply if defects in the product arose as a result of:
 - a. the self-caused usage by the buyer, especially if the product has been used contrary to the instructions of usage provided by Das Company
 - b. if they are the consequence of normal usage and wearing of the goods or incorrect storage / transport by the buyer
 - c. mechanical, chemical or thermal damages
 - d. modifications, repairs, alterations or changes in the properties of the product made by the buyer
11. If the buyer is a consumer, exercising the terms of the warranty does not exclude, limit or suspend the ability to exercise warranty for defects of the goods. In relation to buyers who are entrepreneurs, according to the general conditions of contract available here http://dascompany.com/warunki_handlowe and <http://dascompany.com/regulamin>, statutory rights under the warranty for defects are excluded.
12. Das Company is not liable for damages resulting from inability to use the product send for repair, in particular, the buyer has no right to demand from Das Company claims for opportunity costs.
13. Das Company is not responsible for failure to observe the provisions of this warranty, in particular, failure to observe time limits specified in paragraphs 5-7, if they are the consequence of force majeure, the self-caused operation of the buyer or a third party, for which Das Company is not responsible or other circumstances unforeseen and independent on Das Company.
14. Das Company reserves the right to modify the terms of this warranty, however any changes in the warranty will not retroact.
15. Contact with guarantor: biuro@dascompany.com, phone: 500 248 480
16. The present warranty is valid from April 6-th, 2016



Warunki handlowe

















1. Uznaje się, że posiadanie faktury przez kupującego (zwanego dalej Nabywcą) oznacza, iż zapoznał się on z niniejszymi warunkami handlowymi, zaakceptował je bez jakichkolwiek zastrzeżeń oraz wyraził zgodę na ich stosowanie.
2. Zamówienia są realizowane w oparciu o niniejsze warunki handlowe oraz na zasadach pisemnych uzgodnień z nabywcą. Dodatkowe zastrzeżenia, warunki oraz uzgodnienia odbiegające od niniejszych warunków handlowych wymagają formy pisemnej oraz każdorazowej zgody sprzedającego.
3. W momencie, gdy zgodnie z obowiązującymi przepisami prawa, nabywca nie podpisał faktury lub rachunku, uznaje się, że zapoznał się z niniejszymi warunkami handlowymi, zaakceptował je bez zastrzeżeń oraz wyraził zgodę na ich stosowanie, z chwilą doręczenia mu faktury.
4. Zamówienia przyjmowane są bezpośrednio w siedzibie Sprzedającego, poprzez formularz na stronie <http://dascompany.com>, oraz pocztą elektroniczną, w każdym dniu roboczym, na adres wskazany na stronie <http://dascompany.com>
5. Zamówienie składane za pośrednictwem sieci Internet (formularz zamówienia na stronie sprzedającego, korespondencja email) wiąże strony od chwili złożenia zamówienia.
6. Rezygnacja z danego zamówienia możliwa jest jedynie do czasu jego potwierdzenia przez Sprzedającego
 - Rezygnacja z danego zamówienia po przystąpieniu do jego realizacji możliwa jest jedynie za pisemną zgodą Sprzedającego. Rezygnacja z zamówienia upoważnia Sprzedającego do zatrzymania zaliczki w sytuacji gdy rozpoczęto realizację zamówienia, a w szczególności gdy zamówiono poszczególne elementy konstrukcji, przygotowano projekt obiektu będącego przedmiotem zamówienia;
 - Zwrot towaru zamówionego i dostarczonego może nastąpić jedynie za zgodą Sprzedającego, wyrażoną na piśmie. Nabywca samodzielnie ocenia przydatność towarów i usług do zamierzonego przez niego celu
7. Sprzedający nie ponosi odpowiedzialności za użycie Towaru niezgodnie ze wskazaniami Sprzedającego (warunki korzystania) lub za błędną lub niewłaściwą interpretację informacji oraz danych technicznych zawartych w ofercie, projekcie hali bądź w inny sposób przekazanych Nabywcy.
8. Ceny podane w ogłoszeniach, reklamach Sprzedającego nie stanowią oferty w rozumieniu przepisów kodeksu cywilnego.
9. Ceny podane w ogłoszeniach, reklamach Sprzedającego są jedynie cenami orientacyjnymi. Ostateczna cena powinna zostać uzgodniona pomiędzy Sprzedającym a Nabywcą przed wydaniem towaru, w chwili składania zamówienia lub najpóźniej w chwili zawarcia pisemnej umowy.
10. W przypadku braku ustaleń co do ceny, Sprzedający zastrzega sobie prawo fakturowania i stosowania cen obowiązujących w dniu dostawy przy uwzględnieniu aktualnych na ten dzień cenników, cen surowca, stawek celnych i podatkowych oraz ewentualnych kursów walut wg. NBP.
11. Przedmiot umowy pozostaje własnością Sprzedającego do uiszczenia całości ceny przez Nabywcę, określonej w umowie oraz podpisania przez niego protokołu odbioru.
12. Do obowiązków nabywcy należy:
 - bezwzględne przestrzeganie postanowień OWH
 - bezwzględne przestrzeganie postanowień Karty Gwarancyjnej
 - zapłata ceny
13. Na Użytkowniku spoczywa odpowiedzialność za wszelkie zagrożenia jakie mogą nastąpić na skutek korzystania z hali. Ubezpieczenie hali, w szczególności ubezpieczenie OC spoczywa na Użytkowniku.
14. W przypadku, gdy towar jest wysyłany na adres Kupującego za pośrednictwem przewoźnika, przejście na Kupującego korzyści i ciężarów związanych z rzeczą oraz niebezpieczeństwo przypadkowej utraty lub uszkodzenia towaru następuje w momencie wydania towaru Przewoźnikowi. Jeśli w momencie odbioru towaru od przewoźnika Nabywca stwierdzi istniejącą różnicę pomiędzy towarem rzeczywiście dostarczonym, a towarem określonym w dokumentach przewozowych lub też uszkodzenie towaru, powinien on natychmiast wpisać swoje zastrzeżenia do egzemplarza listu przewozowego przewoźnika. Czynności te mają na celu ustalenie zasad i zakresu ewentualnej odpowiedzialności przewoźnika. Niedopełnienie przez Kupującego powyższych obowiązków oznaczać będzie jego rezygnację z przysługujących mu uprawnień z tytułu reklamacji za wady fizyczne towaru – w przypadku uszkodzeń towaru;
15. W przypadku, gdy Nabywca odbiera towar własnym transportem, przejście na Kupującego korzyści i ciężarów związanych z rzeczą oraz niebezpieczeństwo przypadkowej utraty lub uszkodzenia towaru następuje z momentem wydania mu towaru z magazynów Sprzedającego. Osoba dokonująca odbioru towaru w imieniu Kupującego winna posiadać pisemne upoważnienie wydane przez osobę upoważnioną do reprezentacji osoby Kupującego. Kupujący przy odbiorze towaru lub osoba przez niego upoważniona ma obowiązek starannego sprawdzenia stanu towaru. Szczególnie dotyczy to uszkodzeń mechanicznych lub widocznych wad. Po odbiorze towaru reklamacje dotyczące uszkodzeń mechanicznych towaru i opakowania, lub innych widocznych wad nie będą uwzględniane.
16. W przypadku, gdy Kupujący nie odbiera towaru lub odmawia jego przyjęcia w wyznaczonym terminie, Sprzedającemu przysługuje prawo umieszczenia towaru w magazynie na koszt i ryzyko Kupującego oraz żądania od niego zwrotu kosztów transportu. Jeśli opóźnienie w odbiorze towaru z magazynu Sprzedającego przekracza termin dwóch tygodni w stosunku do daty pozostawienia towaru do dyspozycji Kupującego lub Kupujący odmawia przyjęcia towaru, Sprzedającemu przysługuje prawo odstąpienia od umowy lub dokonania sprzedaży towaru na koszt i niebezpieczeństwo Kupującego.
17. Składając zamówienie kupujący zgodnie z Rozporządzeniem Min. Finansów z dn. 17 grudnia 2010 r., Dz.U. Nr 249, Poz. 1661, akceptuje wysyłane drogą elektroniczną faktury za towary zakupione w Das Company sp. z o.o., z siedzibą w Krakowie, na adres podany przez kupującego w zamówieniu.
18. Jeżeli należność wynikająca z faktury nie została uregulowana w wyznaczonym terminie, Sprzedający będzie miał prawo domagać się według swego wyboru:
 - zapłata przez Kupującego odsetek za opóźnienie w wysokości odpowiadającej aktualnej stopie procentowej odsetek ustawowych, natychmiastowego zapłata pozostałych faktur o późniejszych terminach płatności,
 - dokonania przez Kupującego zapłaty ceny przed terminem wydania towaru wynikającego z innych przyjętych już do realizacji zamówień,Strony mogą ustalić szczegółowe warunki rozliczeń w umowie.
19. Kupujący wyraża zgodę na przetwarzanie danych osobowych dla potrzeb niezbędnych do realizacji transakcji (zgodnie z Ustawą z dnia 29.08.1997 r. o Ochronie Danych Osobowych; tekst jednolity: Dz. U. z 2002 r. Nr 101, poz. 926 ze zm.).
20. W sprawach nieuregulowanych w powyższych Warunkach Handlowych, jak i poszczególnych umowach zawieranych z Nabywcami, zastosowanie mają przepisy kodeksu cywilnego.



Warunki korzystania

1. W niektórych krajach, rozstawienie namiotu wymaga pozwolenia budowlanego, sprawdź jak jest w Twoim wypadku
2. Namiot jest budynkiem tymczasowym, nie należy go używać w sposób ciągły
3. Namiot powinien być rozkładany w dużej odległości od przewodów wodnych, gazowych i elektrycznych
4. Przed rozpoczęciem rozkładania namiotu, upewnij się, że temperatura wynosi co najmniej +15 stopni. Unikniesz dzięki temu pęknięć na plandecie
5. Namiot rozkładamy zgodnie z instrukcją montażu
6. Namiot musi być przymocowany do podłoża, z użyciem wszystkim otworów umieszczonych w stopach
7. Do montażu należy wykorzystać jedynie oryginalne elementy
8. Nie rozstawiaj namiotu podczas złych warunków pogodowych - ulewnym deszczu, silnym wietrze czy obfitych opadach śniegu
9. Gdy wystąpią niesprzyjające warunki pogodowe, namiot należy niezwłocznie zdemontować
10. Wszystkie zamki, zawsze muszą być całkowicie zapięte lub rozpięte do samej góry, co zapobiegnie uszkodzeniom plandeki. Nie należy odpinać ich jedynie do połowy
11. Upewnij się, że poszycie jest odpowiednio naciągnięte. Uchroni to przed gromadzeniem się wody na dachu, a co za tym idzie - przed zawaleniem namiotu.
12. Pamiętaj o usuwaniu zbierającej się na bieżąco wody
13. Zachowaj odpowiednią dylatację. Pozwoli to wodzie oraz nagromadzonemu śniegowi swobodnie spadać z namiotu.
14. W okresie zimowy, spadający śnieg może gromadzić się na dachu. Pamiętaj o usuwaniu śniegu z namiotu, co uchroni go przed uszkodzeniem
15. Na użytkownika namiotu spoczywa odpowiedzialność za odpowiednie zabezpieczenie go przed uszkodzeniami, a także przed tym, żeby nie wyrządził szkód ludziom, którzy z niego korzystają oraz mieniu tam zgromadzonemu.
16. Nie używaj otwartego ognia, grzejników z otwartym płomieniem, ani sprzętu spawalniczego w obrębie namiotu. W przypadku używania grzejników innego rodzaju ustaw je w odległości nie mniejszej niż 1,5 metra od plandeki
17. Namiot należy składać i pakować jedynie, gdy jest całkowicie suchy. Zapobiegnie to powstawaniu pleśni
18. Gwarancja ma zastosowanie jedynie przy zdarzeniach powstałych podczas użytkowania namiotu zgodnie z instrukcją montażu oraz warunków korzystania
19. Gwarancja nie obejmuje zużycia materiałów eksploatacyjnych, takich jak gumki i śruby
20. Gwarancja nie obejmuje uszkodzeń powstałych na skutek zaniedbań lub niewłaściwego użytkowania.
21. Namioty z konstrukcją S38 (summer) i SP38 (summer plus) nadają się jedynie do użytku w okresie letnim.
22. Namioty z plandeką PE nadają się jedynie do użytku w okresie letnim.
23. Namioty z konstrukcją P50 (winter), PP50 (winter plus), polar i polar plus mogą być użytkowane również w okresie zimowym.



Nazwa	Nr.	Element	6 x 8	Extra 2 m	Extra 1 m
Rura $\Phi 38$ (1895mm)	1		10	2	2
Rura $\Phi 38$ (1930mm)	2		34	7	
Rura $\Phi 38$ (930mm)	3				7
Łącznik potrójny dachowy $\Phi 42$	4		4		
Łącznik poczwórny dachowy $\Phi 42$	5		6	2	2
Stopa narożna	6		2		
Stopa narożna	7		2		
Stopa	8		6	2	2
Stopa na wjazdach	9		4		
Stężenie dachowe $\Phi 25$ (320mm)	10		5	1	1
Śledź 8x300mm	11		4		
Śledź 6x180mm	12		10	2	2
Śledź 4x180mm	13		48	6	6
Linka	14		4		
Śruba M6x35	15		10	2	2
Śruba M8x50	16		126	28	28
Oczko do mocowania wjazdu	18		16		

KROK 1

Namiot powinien być rozłożony na równej powierzchni.

Dla namiotów o parzystej długości boku np. 8m, 10m, 12m, 20m, 30m,

Rozłóż elementy jak poniżej. Połącz wszystkie rury $\Phi 38$ z łącznikami za pomocą śrub M8x50.

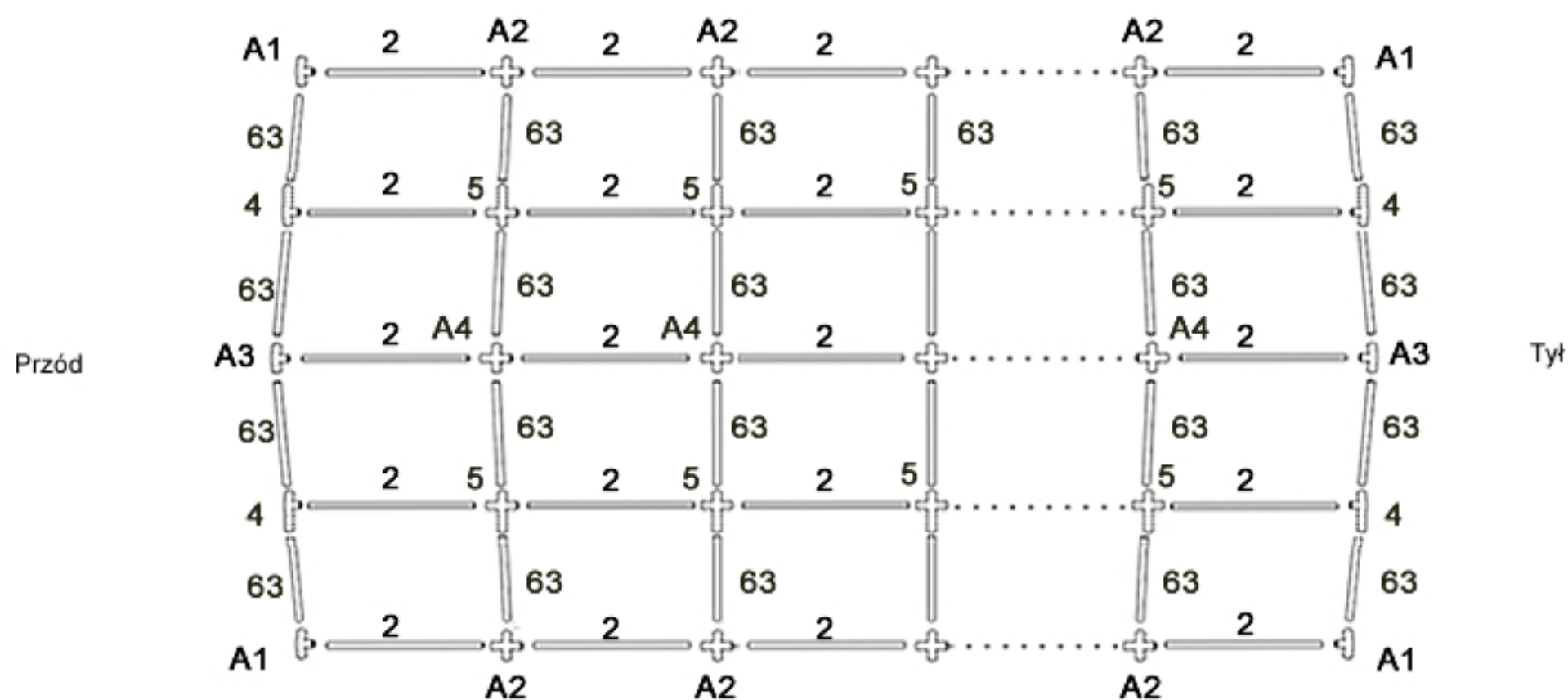

Dla namiotów o nieparzystej długości boku np. 9m, 11m, 13m, 21m, 31m.....

Rozłóż elementy jak poniżej. Połącz wszystkie rury $\Phi 38$ z łącznikami za pomocą śrub M8x50.

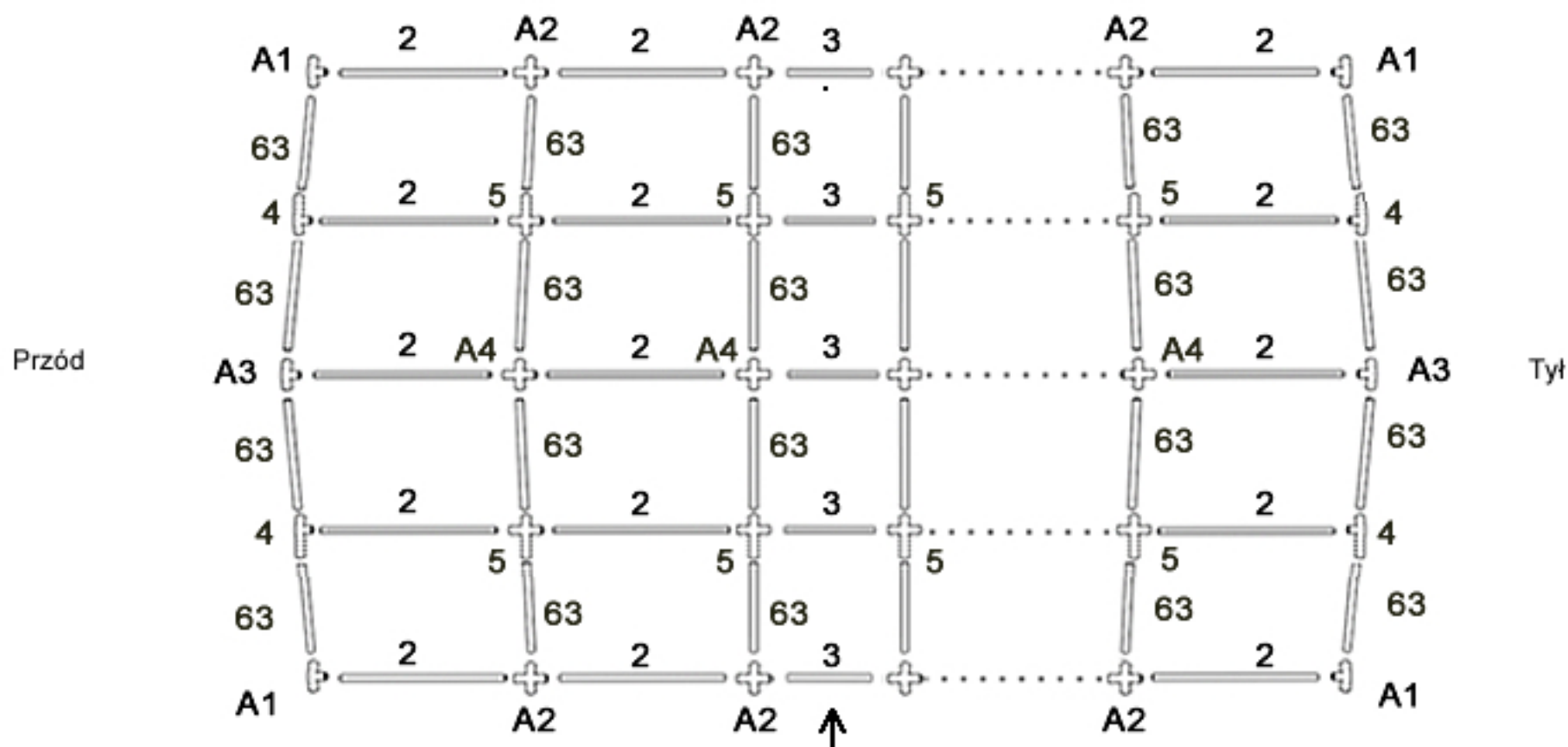

Rura przedłużająca namiot o 1 metr (nr.3)
ma być umieszczona w trzeciej sekcji

KROK 2/a

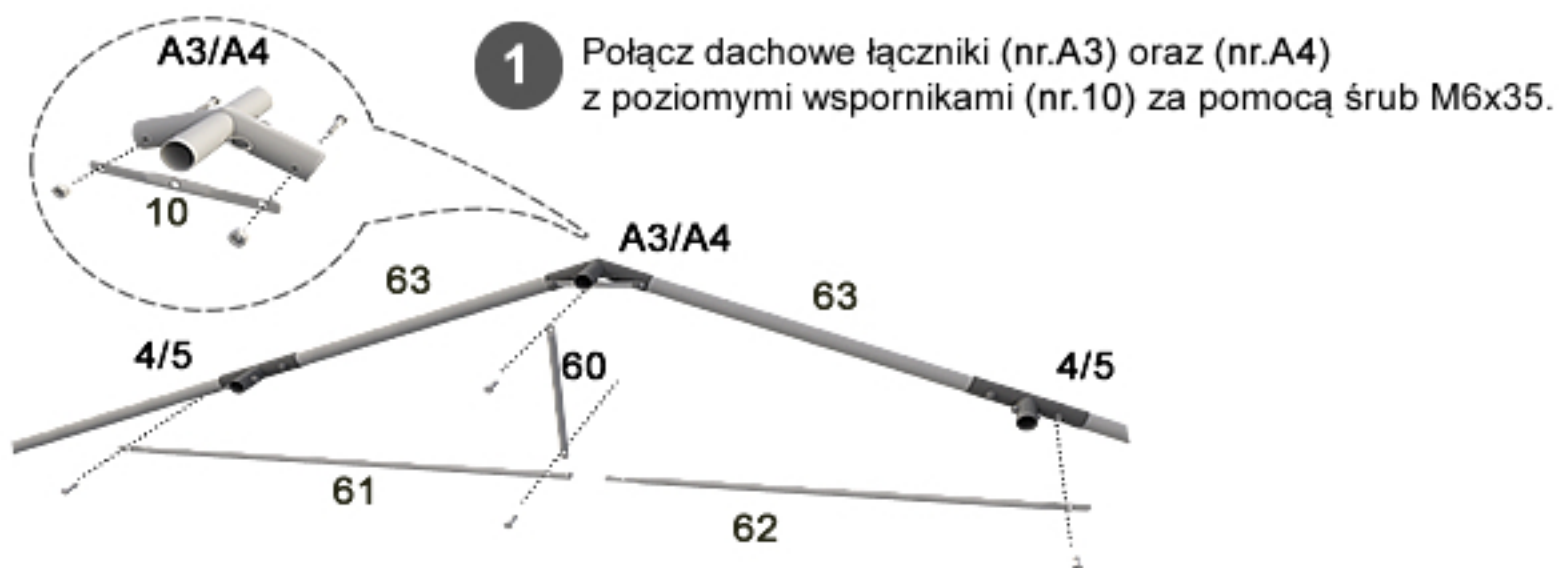

- 2** Połącz wsporniki (nr.61) ze wspornikami (nr.62) za pomocą śrub M6x35. Uzyskany element przymocuj do **dolnej części łączników** (nr.4 lub nr.5). Natomiast środek uzyskanego elementu połącz z poziomym wspornikiem (nr.10) za pośrednictwem wspornika pionowego (nr.60)

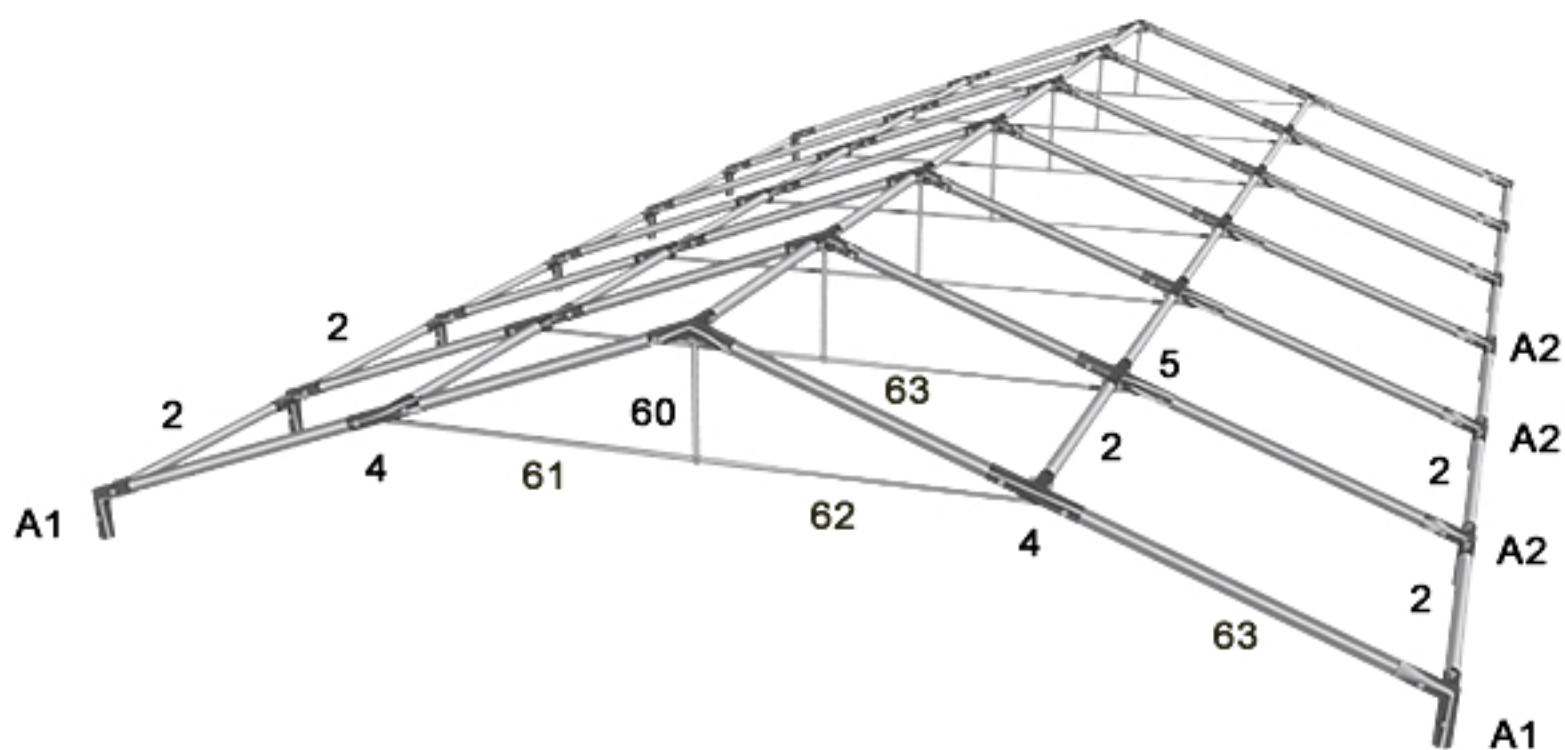

- 3** Gotowa konstrukcja dachowa powinna wyglądać jak na obrazku powyżej.

KROK 3

Unieś namiot z jednej strony i zamontuj rurę (nr.1). Pojedynczy otwór w rurze (nr.1) powinien być skierowany ku dołowi. Następnie unieś namiot z drugiej strony i powtórz czynności.

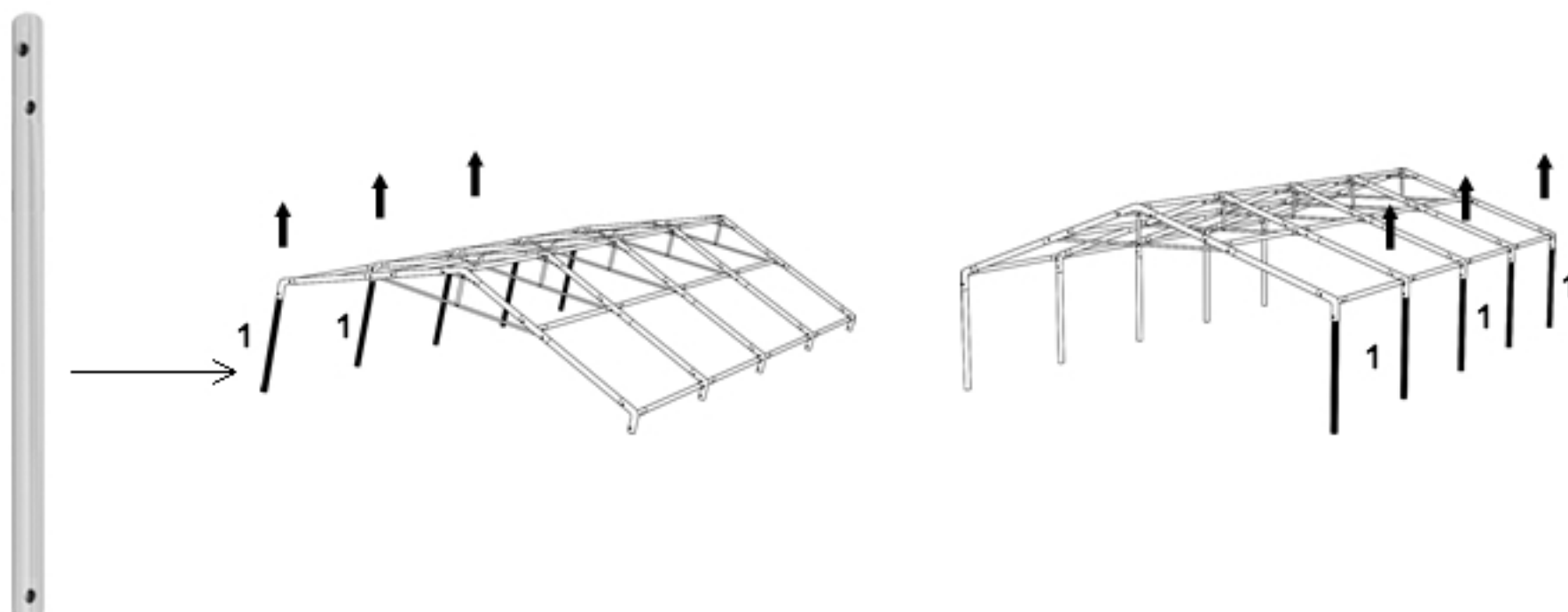

KROK 4

Do konstrukcji namiotu zamontuj stopy narożne (nr.6) po linii przekątnej oraz stopy (nr.7) również po linii przekątnej. Na bokach namiotu zamontuj stopy (nr.8) i połącz je z rurami (nr.2) dla namiotów o nieparzystej długości np. 9m, 11m, 13m, itd.. w trzeciej sekcji zamontuj rurę przedłużającą o 1m (nr.3). Następnie na przedzie i tyle namiotu zamontuj stopy (nr.9) i połącz je ze stopami narożnymi rurą (nr.2). Stopy namiotu przymocuj stabilnie do podłoża.

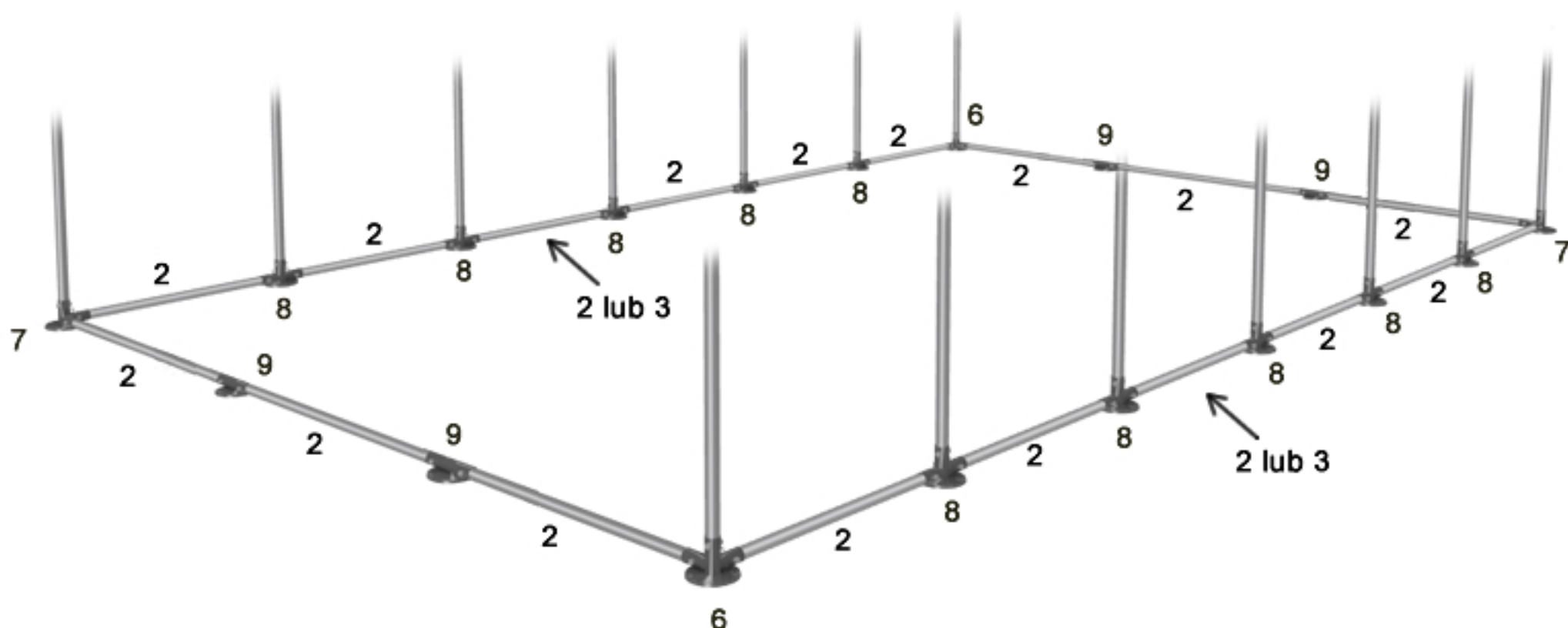

KROK 5

Ścianki boczne zamontuj za pomocą rzepów bezpośrednio do dachu. Natomiast boki ścian przymocuj za pomocą gumek z kulką.

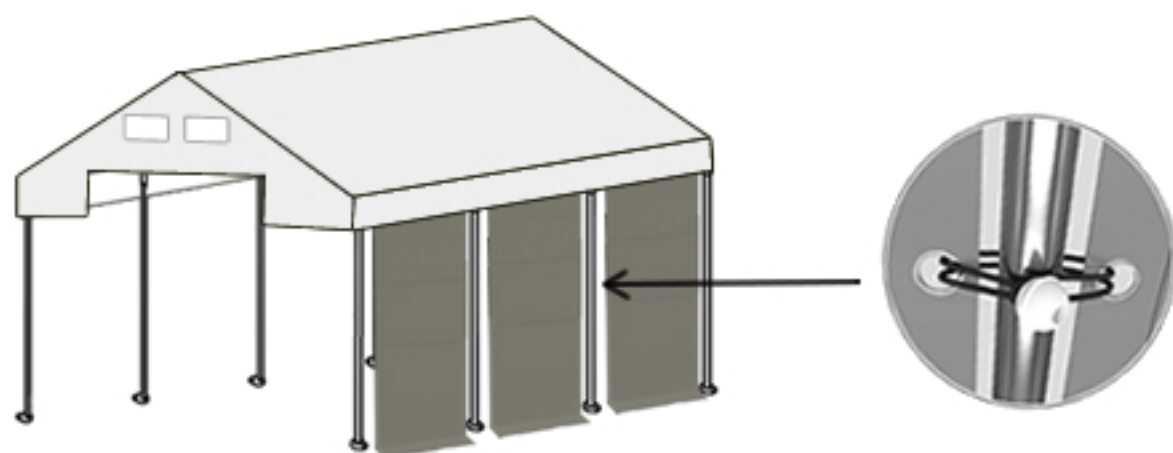

Górną część wjazdu zamontuj za pośrednictwem metalowych oczek (nr.18) do rury poziomej (nr.61 i nr.62). Natomiast boki wjazdu przymocuj używając gumek z kulką.

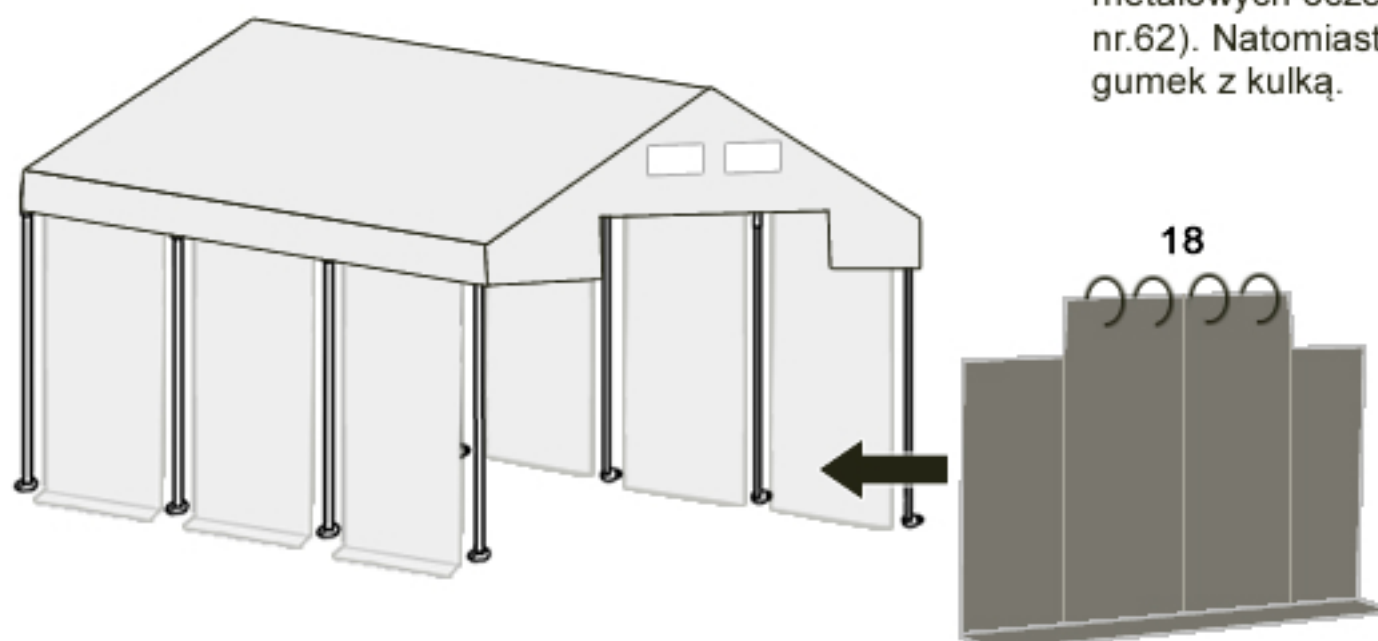

Zamontuj maskownice do namiotu. Cztery szersze maskownice powinny zostać zamontowane na rogach namiotu.

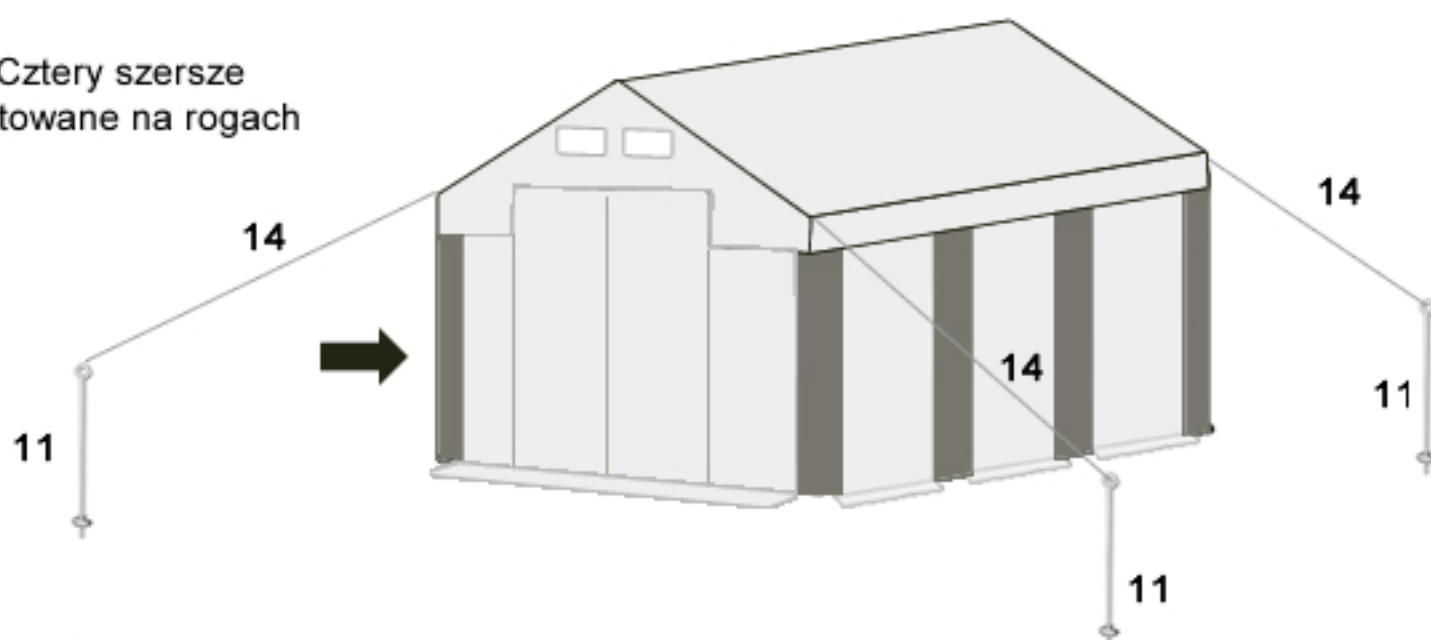

Zmocuj naciągi dachowe na rogach namiotu za pomocą elementów (nr.14) i (nr.11). Wszystkie linki powinny być naprężone.

STEP 1

The tent should be put on a flat surface.

For tents with even length of the side e.g.: 8m, 10m, 12m, 20m, 30m...

Unfold the itmes as below. Connect all pipes $\Phi 38$ with connectors by screw M8x50.

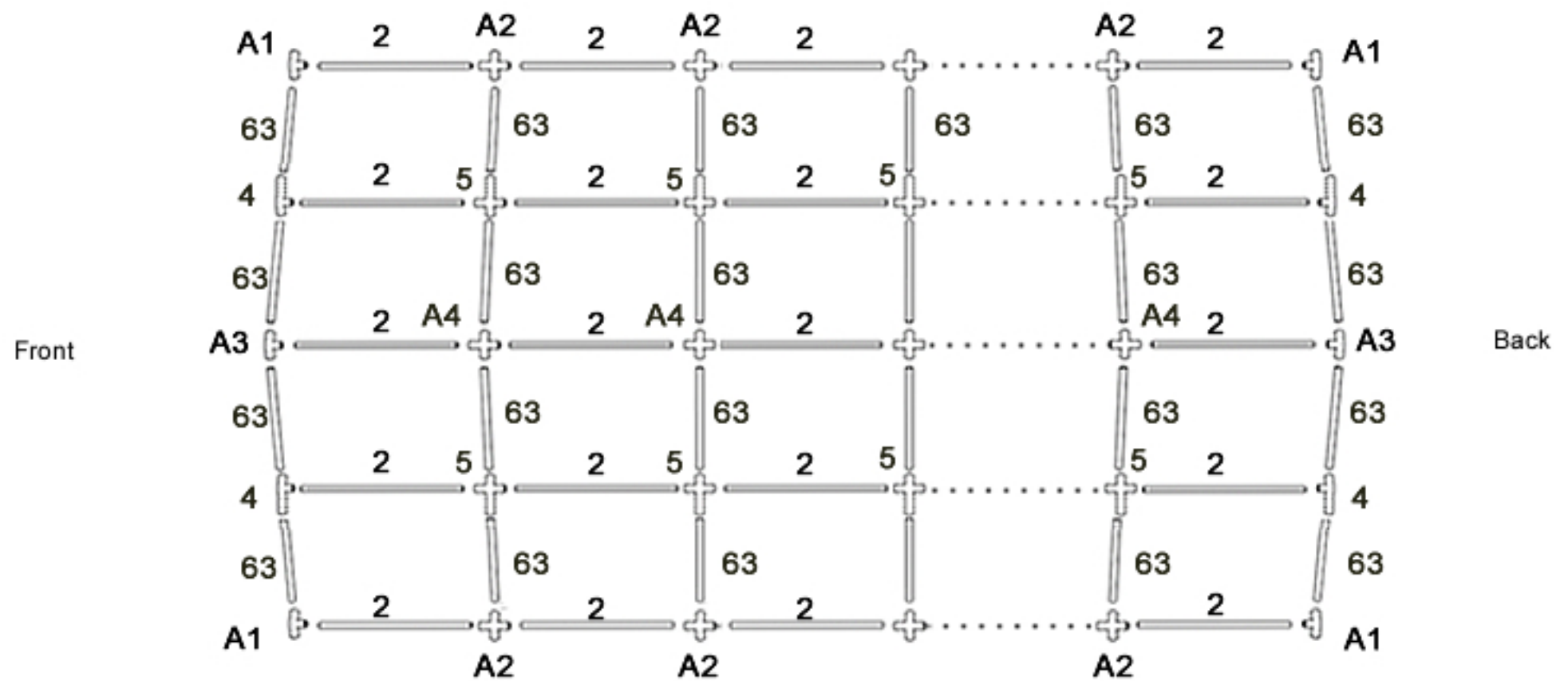

For tents with uneven length of the side eg .: 9m, 11m, 13m, 21m, 31m ...

Unfold the itmes as below. Connect all pipes $\Phi 38$ with connectors by screw M8x50.

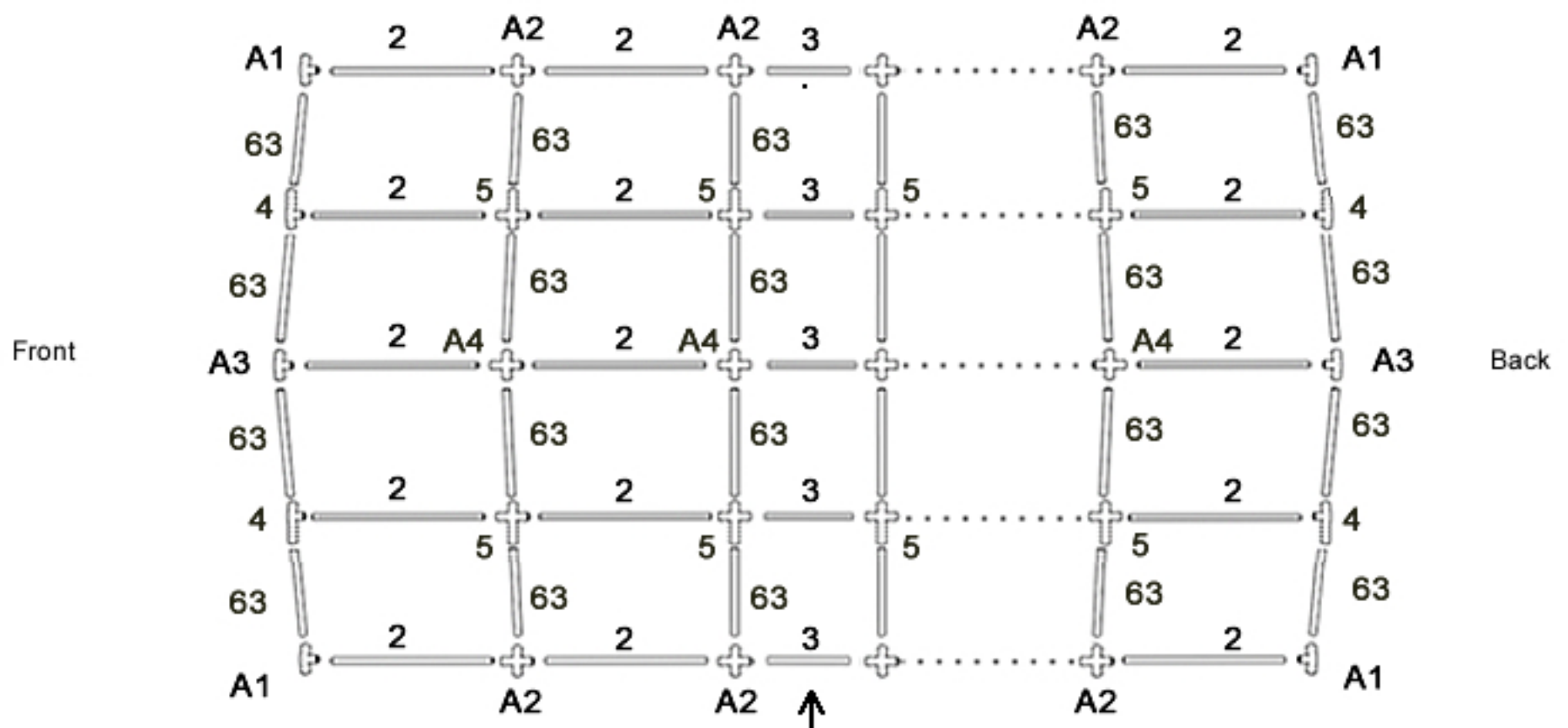

Extention tube of 1m (nr.3) should be placed in the third section.

STEP 2/a

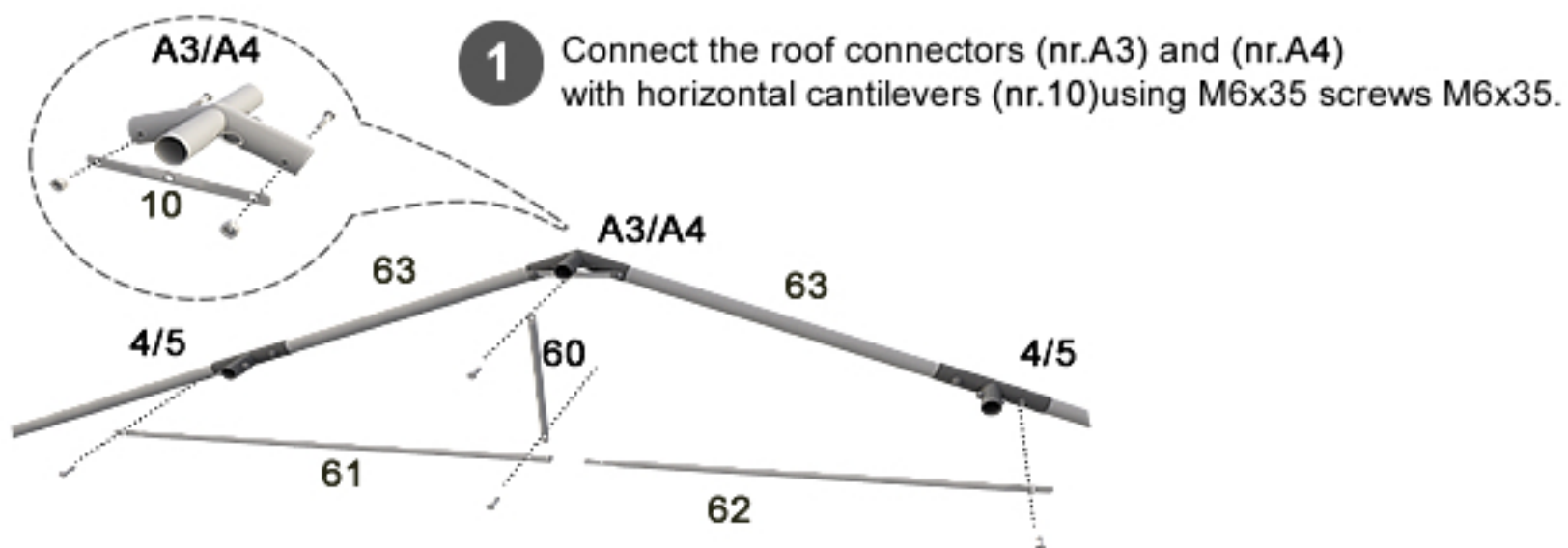

- 2** Connect the roof connectors (nr.61) with horizontal cantilevers (nr.62) using M6x35. The resultant element of connection, attach to the bottom of connectors (nr.4 lub nr.5) And the middle of the resulting element connect with the horizontal bar (nr.10) by the vertical connector (nr.60)

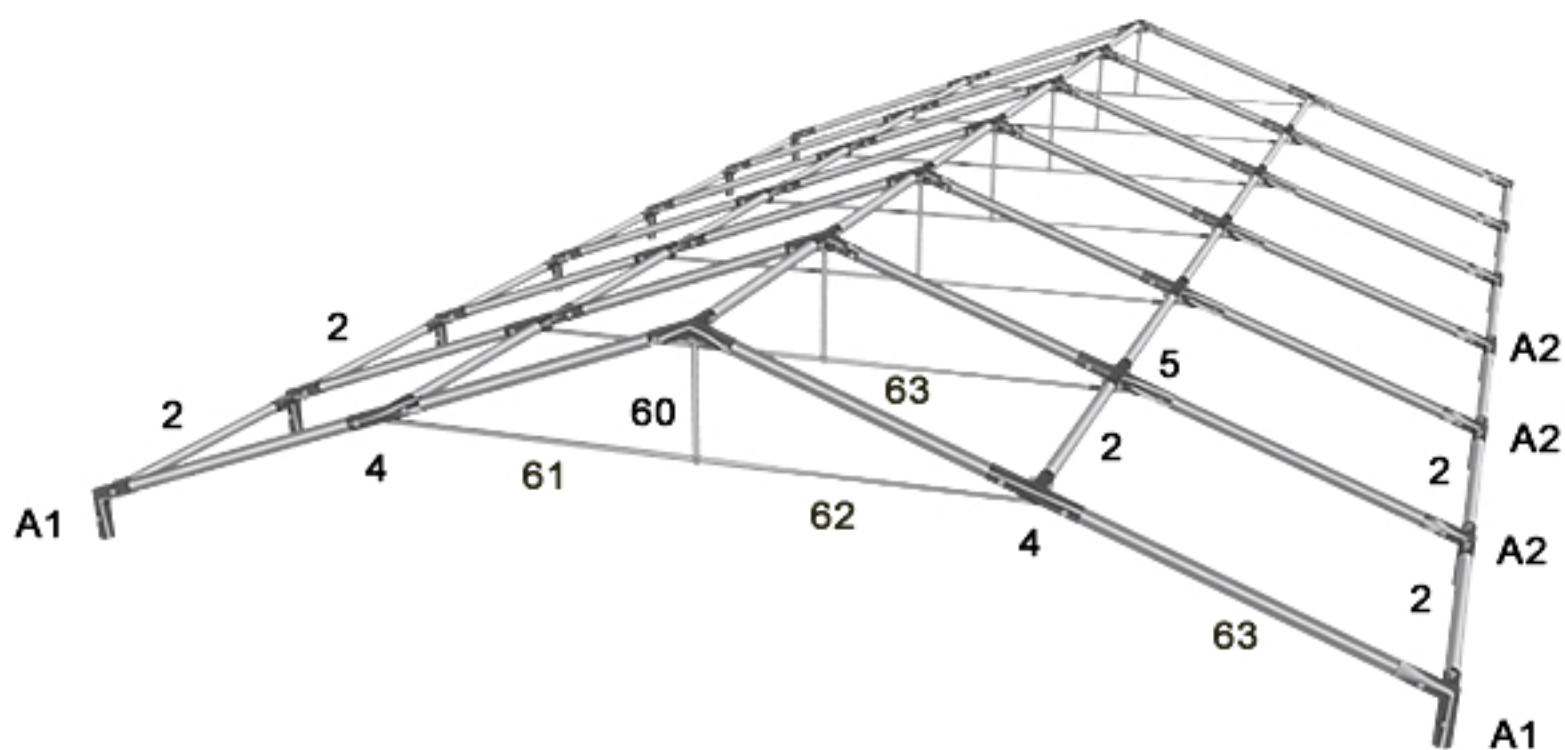

- 3** Ready-made structure should look like in the picture.

STEP 3

Gently raise the tent on its one side and mount pipes (nr.1). A single hole in the pipe (nr.1) should be directed downwards. Then lift the tent on the other side and repeat the step.



STEP 4

Add corner foot to the construction of the tent (nr.6) diagonally and the feet (nr.7) also diagonally. On the sides of the tent put feet (nr.8) and connect them with pipes (nr.2) for tents with uneven length for example: 9m, 11m, 13m, etc. in the third section, install the pipe extending by 1m (nr.3). Then, on the front and back of the tent install feet (nr.9) and connect them with corner feet using a pipe (nr.2). Attach feet of the tent to the ground firmly.

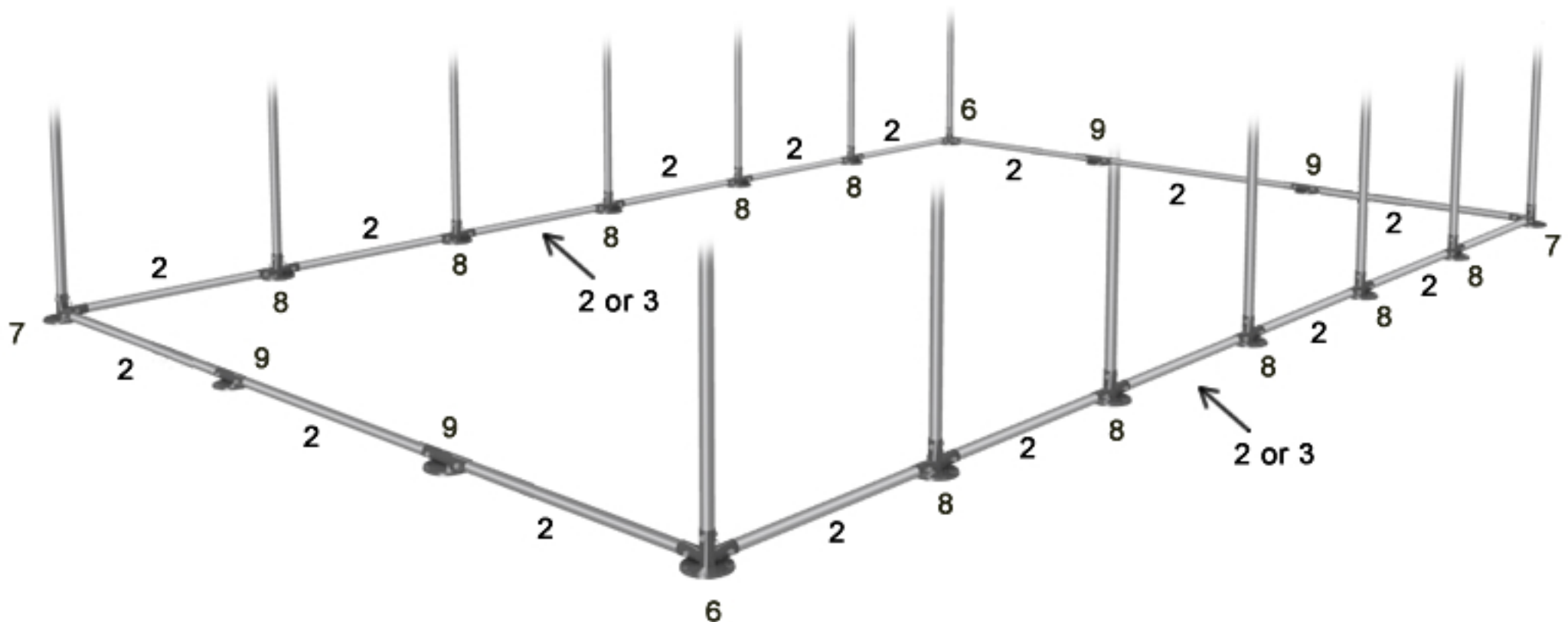

STEP 5

Sidewalls attach with velcro directly to the roof. Then sidewalls secure with rubber bands with the ball.

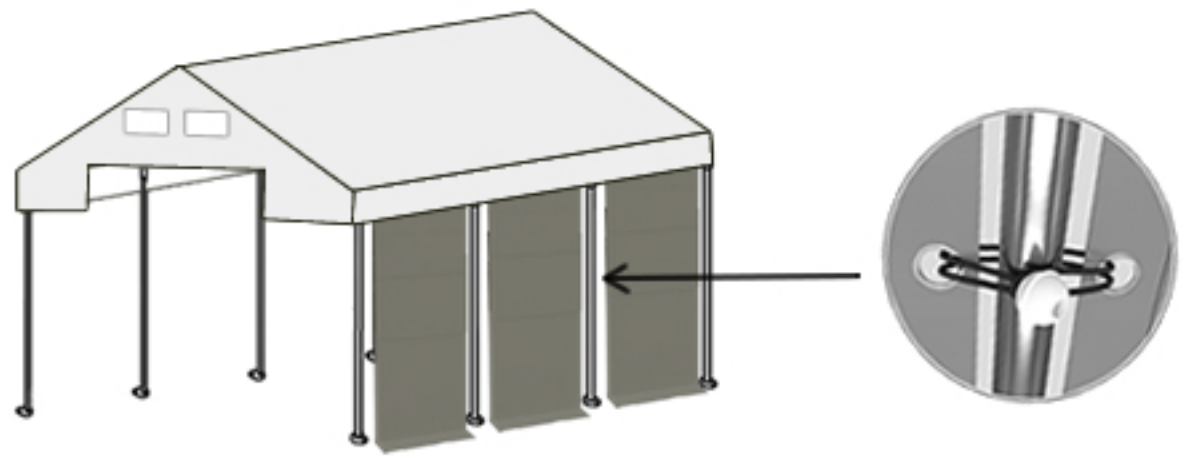

The upper part of the entrance install by the metal mesh (nr.18) to the horizontal pipes (nr.41 i nr.42). Then, side of the entrance attach with rubber bands with the ball.

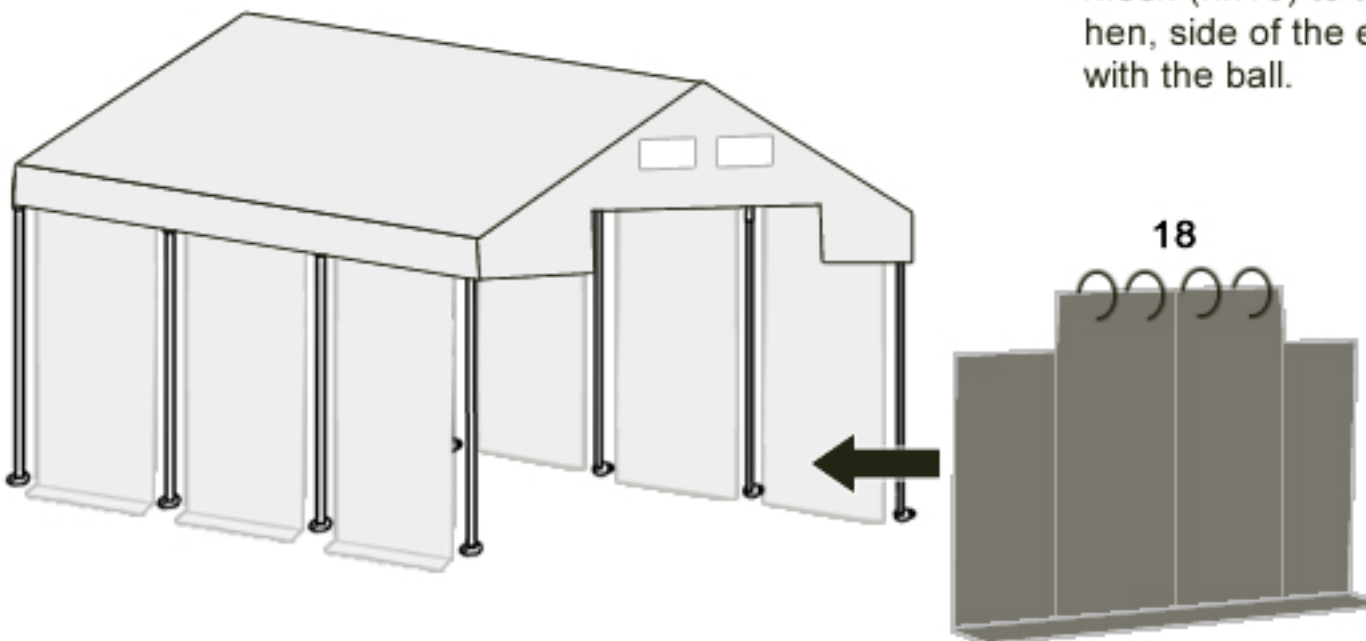

Install masking frame to the tent. Four wider masking frames should be install on the corners.

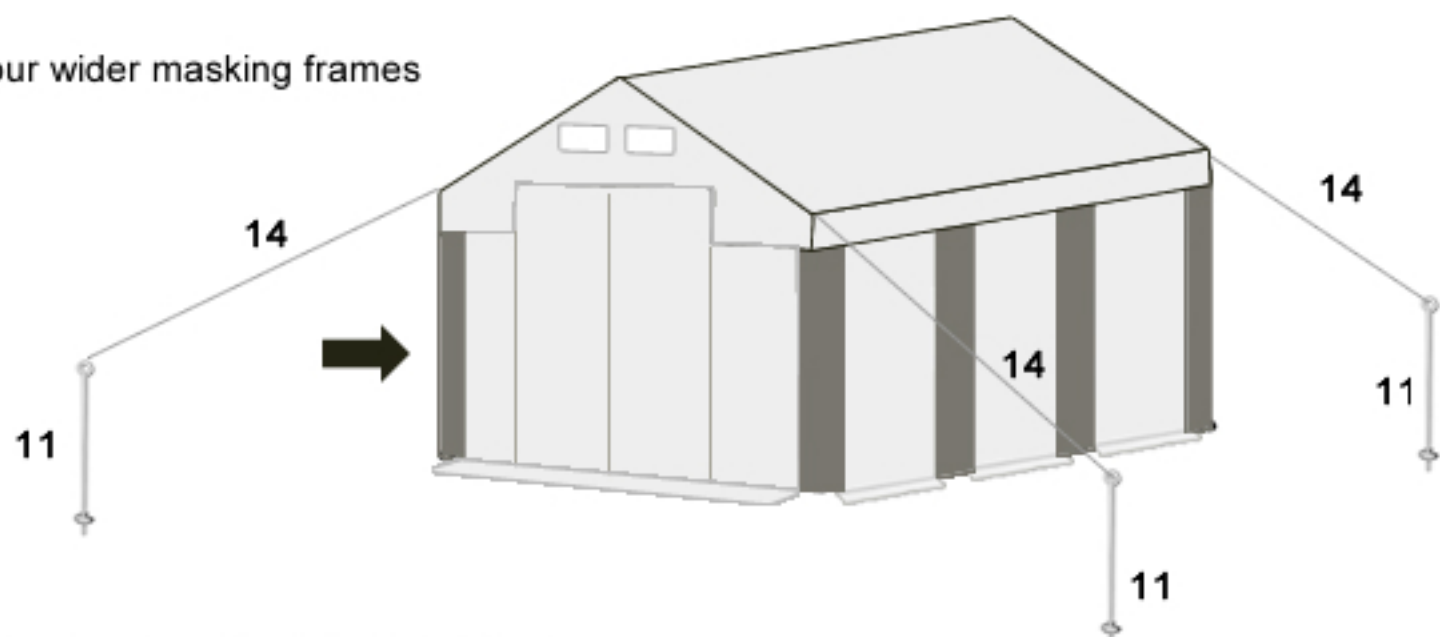

Install roof pulls on the corners roofs by means (nr.14) and (nr.11). All links should be tightened.